

# 12



# bútorredőnyök



RAUVOLET Brilliant Line szettek	12.4
RAUVOLET Crystal Line szettek	12.5 – 12.6
Climber üveg redőnyök	12.7
Vetro Line szettek	12.8
<b>Metallic Line szettek</b>	<b>12.9 – 12.10</b>
<b>Akusztikus redőnyök</b>	<b>12.12</b>
<b>Vezetőrendszerek áttekintése</b>	<b>12.13 – 12.28</b>
Tartozékok	12.29 – 12.30

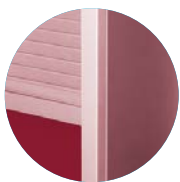

## Bútorredőnyök

- tárolási megoldások
- érdekes dizájn
- nagy rugalmasság
- egyszerű használat
- kis helyigény
- jó megközelíthetőség



**EZ ENNYIRE EGYSZERŰ...**  
...megrendelés az internetes űrlap használatával.

Töltsd ki az űrlapot:

- ✓ Méretek
- ✓ Mozgásirány
- ✓ Redőnyök típusa  
(felrakott × behelyezett,  
csavarozott × bemart, műanyag × fém)
- ✓ Szinkivitel
- ✓ Felcsévézés rendszere (hátra, csigába,  
C3 mechanizmussal)

Redőnyszettek megrendelőlapja



Megjelenik önnek:

- ✓ A szükséges tételek száma
- ✓ Ár kiszámítása

Küldje el a megrendelést

Várható szállítás



### Szett méretre készítése

Ha a fejében vagy papíron van a projektje, akkor kezdjük el megvalósítani. Az Ön igényeinek megfelelően testreszabott bútorredőnyöket készítünk Önnek, és a szereléshez előkészített szettet állítunk össze. Honlapunkon, a [www.demos-trade.com](http://www.demos-trade.com) oldalon talál egy megrendelési űrlapot, amelyen az alapadatok megadása után, például a méretek és a kivitelezés, látni fogja az összes szükséges elemet a rendszer felépítésére, beleértve az aktuális árat is. A kitöltött űrlapot elég megrendelésként elküldeni, és 2 héten belül várni fogja Önt a redőnyrendszer.

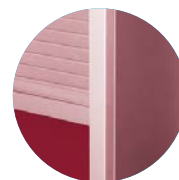

## N RAUVOLET Brilliant Line szettek

A RAUVOLET Brilliant Line redőnyök harmonikus kiegészítői a RAUVISIO brilliant homlokzatainak.

A színek kölcsönösen harmonizálnak egymással, így kiegyensúlyozott módon integrálódnak a bútorok színvilágába.

- 4 szín közül választhat, ezek magassányúek
- a szett készen áll az azonnali összeszerelésre
- a C3 kazettarendszer biztosítja a kényelmes kinyitást és bezárást
- szabványos méretek
- csendes működés

kód	szín	a szekrény szélessége (mm)	a szekrény magassága (mm)
392996	fényes fehér	600	1 000
393000			1 500
393004		900	1 000
393008			1 500
392995	Hőfehér fényes	600	1 000
392999			1 500
393003		900	1 000
393007			1 500
392997	Krém szín fényes	600	1 000
393001			1 500
393005		900	1 000
393009			1 500
392998	fekete fényes	600	1 000
393002			1 500
393006		900	1 000
393010			1 500

- a feltüntetett szettek vezetőprofilok nélkül vannak

### KÖTELEZŐ TARTOZÉKOK

- tartozékok – a vezetőprofilokat a megfelelő színű és magasságú szekrények kiválasztását követően kell kiválasztani

kód	szín	a szekrény magassága (mm)
393012	fényes fehér	1 000
393016		1 500
393011	hőfehér fényes	1 000
393015		1 500
393013	krémfehér fényes	1 000
393017		1 500
393014	fekete fényes	1 000
393018		1 500

### Ajánlott színekombinációk

<b>RAUVISIO brilliant</b>	Bianco 5000B	Meringa 5026B	Magnolia 5335B	Moro 5112B
<b>RAUVOLET brilliant-line</b>	fényes fehér 154352	fehér 154353	krém 154354	fekete 154355



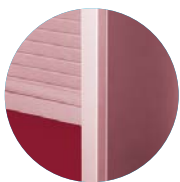

## N RAUVOLET Crystal Line szettek

Kiváló minőségű és modern megjelenés. Mindez és még sok más a RAUVOLET Crystal line része. Az üveg és a polimerek előnyeinek kombinációjának köszönhetően ezek a redőnyök jobban ellenállnak a repedésnek, a karcolásoknak és könnyebbek, mint a valódi üveg, ami szintén hozzájárul a kifinomult és letisztult dizájnhoz és megjelenéshez.

- választhat 3 standard, magassfényű szín közül
- egyéb meglévő RAUVISIO Crystal szín kérésre
- a szett készen áll az azonnali összeszerelésre
- a C3 kazettarendszer biztosítja a kényelmes nyitást és zárást
- szabványos méretek

kód	szín	a szekrény szélessége (mm)	a szekrény magassága (mm)
402714	Bianco fényes	600	1 000
402715			1 500
402716		900	1 000
402717			1 500
402718	Magnolia fényes	600	1 000
402719			1 500
402720		900	1 000
402721			1 500
402722	Piano fényes	600	1 000
402723			1 500
402724		900	1 000
402725			1 500
402726	Bianco matt	600	1 000
402727			1 500
402728		900	1 000
402729			1 500
402730	Magnolia matt	600	1 000
402731			1 500
402732		900	1 000
402733			1 500
402734	Piano matt	600	1 000
402735			1 500
402736		900	1 000
402737			1 500

- a feltüntetett szettek vezetőprofilok nélkül vannak



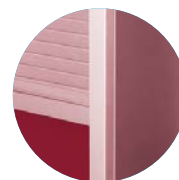

**KÖTELEZŐ TARTOZÉKOK**

- tartozékok – a vezetőprofilokat a megfelelő színű és magasságú szekrények kiválasztását követően kell kiválasztani

kód	szín	a szekrény szélessége (mm)	a szekrény magassága (mm)
<b>402738</b>	aluminium	600	1 000
<b>402739</b>			1 500
<b>402740</b>		900	1 000
<b>402741</b>			1 500
<b>402742</b>	rozsdamentes acél	600	1 000
<b>402743</b>			1 500
<b>402744</b>		900	1 000
<b>402745</b>			1 500
<b>402746</b>	fekete ónix	600	1 000
<b>402747</b>			1 500
<b>402748</b>		900	1 000
<b>402749</b>			1 500

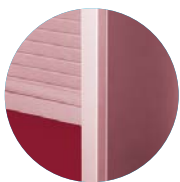



## Climber üveg redőnyök

- teljes Climber redőnyös szekrények, beleértve az üveg lamella redőnyöket és a motor meghajtást
- elektromos meghajtó érintésérzékelővel
- a lamellák elegáns összecukása a lamellák nyitásakor vagy zárásakor
- a korpusz és a színes üvegváltozatok exkluzív kialakítása
- a 130 mm magasságú lamellák ellenálló biztonsági üvegből készültek
- a készletek teljes redőnyös szekrények, beleértve a korpuszt és a motort
- 2 színes korpuszváltozat és 4 színes üvegváltozat



korpusz színe	a szekrény szélessége (mm)	a szekrény magassága (mm)	az üveg lamella redőnyök színe			
			fekete átlátszó 1593L	satinato 1594L	fekete lakkozott 1595L	fehér (V2778)
fehér magas fényű – 1591L	600	650	<b>230700</b>	<b>230712</b>	<b>230724</b>	<b>230748</b>
		780	<b>230701</b>	<b>230713</b>	<b>230725</b>	<b>230749</b>
		910	<b>230702</b>	<b>230714</b>	<b>230726</b>	<b>230750</b>
	800	650	<b>230703</b>	<b>230715</b>	<b>230727</b>	<b>230751</b>
		780	<b>230704</b>	<b>230716</b>	<b>230728</b>	<b>230752</b>
		910	<b>230705</b>	<b>230717</b>	<b>230729</b>	<b>230753</b>
	900	650	<b>230706</b>	<b>230718</b>	<b>230730</b>	<b>230754</b>
		780	<b>230707</b>	<b>230719</b>	<b>230731</b>	<b>230755</b>
		910	<b>230708</b>	<b>230720</b>	<b>230732</b>	<b>230756</b>
	1000	650	<b>230709</b>	<b>230721</b>	<b>230733</b>	<b>230757</b>
		780	<b>230710</b>	<b>230722</b>	<b>230734</b>	<b>230758</b>
		910	<b>230711</b>	<b>230723</b>	<b>230735</b>	<b>230759</b>
rozsdamentes acél imitáció – 1592L	600	650	<b>230773</b>	<b>230785</b>	<b>230797</b>	<b>230821</b>
		780	<b>230774</b>	<b>230786</b>	<b>230798</b>	<b>230822</b>
		910	<b>230775</b>	<b>230787</b>	<b>230799</b>	<b>230823</b>
	800	650	<b>230776</b>	<b>230788</b>	<b>230800</b>	<b>230824</b>
		780	<b>230777</b>	<b>230789</b>	<b>230801</b>	<b>230825</b>
		910	<b>230778</b>	<b>230790</b>	<b>230802</b>	<b>230826</b>
	900	650	<b>230779</b>	<b>230791</b>	<b>230803</b>	<b>230827</b>
		780	<b>230780</b>	<b>230792</b>	<b>230804</b>	<b>230828</b>
		910	<b>230781</b>	<b>230793</b>	<b>230805</b>	<b>230829</b>
	1000	650	<b>230782</b>	<b>230794</b>	<b>230806</b>	<b>230830</b>
		780	<b>230783</b>	<b>230795</b>	<b>230807</b>	<b>230831</b>
		910	<b>230784</b>	<b>230796</b>	<b>230808</b>	<b>230832</b>

- a 650 mm-es magasságot 1 polccal szállítjuk
- 780 mm-es vagy 910 mm-es magasságú 2 polccal
- korpusz mélysége 373 mm



fekete átlátszó 1593L



satinato 1594L

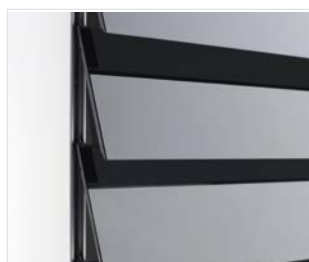

fényes fekete 1595L



fehér (V2778)

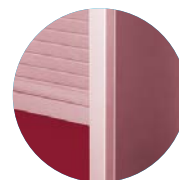

## Vetro Line szett 2.0

- ráütődő üvegrendszer a gyors összeszereléshez
- egy függőleges használatú rendszer
- egyedi kazettás modul méretre (nem állítható szélesség)
- üveg fogantyú, harmonizál a lamellákkal
- lehetőség van az egyes lamellák utólagos kicserélésére
- vezetőprofilok és tartozékok eloxált alumínium
- vagy rozsdamentes acél imitáció kiszerezésben – szélessége 32,5 mm
- 18/19 mm vastagságú lapokhoz
- a lamella magassága 50 mm
- a kazetta magassága 145 mm (1000 mm-ig) és 185 mm (1500 mm-ig)
- fúrás mélysége min. 296 mm

### A Vetro Line 2.0 szettek vezetőprofilok és tartozékok nélkül

kód	szín	a szekrény szélessége (mm)	a szekrény magassága (mm)
362767	satinato	600	600 - 1 000
362768			1 000 - 1 500
362769		900	600 - 1 000
362770			1 000 - 1 500
362771	fekete	600	600 - 1 000
362772			1 000 - 1 500
362773		900	600 - 1 000
362774			1 000 - 1 500
362775	fehér	600	600 - 1 000
362776			1 000 - 1 500
362777		900	600 - 1 000
362778			1 000 - 1 500
362779	füstös	600	600 - 1 000
362780			1 000 - 1 500
362781		900	600 - 1 000
362782			1 000 - 1 500

- a feltüntetett szettek vezetőprofilok nélkül vannak



### KÖTELEZŐ TARTOZÉKOK

- A Vetro Line 2.0 szett kombinálható rozsdamentes acél vagy alumínium színű vezetéssel
- konkrét tartozékokat a megfelelő szekrény szélességének és magasságának kiválasztásával kell kiválasztani

### Rozsdamentes acél vezetőprofilok és tartozékok

kód	méret (mm)
362787	a szett méreteihez: szélesség 600, magasság 600 - 1000
362788	a szett méreteihez: szélesség 600, magasság 1000 - 1500
362789	a szett méreteihez: szélesség 900, magasság 600 - 1000
362790	a szett méreteihez: szélesség 900, magasság 1000 - 1500

### Alumínium vezetőprofilok és kiegészítők

kód	méret (mm)
362783	a szett méreteihez: szélesség 600, magasság 600 - 1000
362784	a szett méreteihez: szélesség 600, magasság 1000 - 1500
362785	a szett méreteihez: szélesség 900, magasság 600 - 1000
362786	a szett méreteihez: szélesség 900, magasság 1000 - 1500





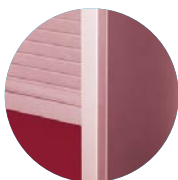

## Metallic Line szettek 29 mm-es vezetőprofilal

- redőnysettek méretre szabva gyors és egyszerű szereléshez
- Rauvolet redőnyrendszer 20 és 25 mm
- felületkezelés: alumínium és csiszolt rozsdamentes acél
- a csomag tartalmazza az összes szükséges összetevőt
- az egyes szettek méretei megfelelnek a szokásos szekrényméreteknek
- a korpusz minimális belső mélységéhez, ami 256 mm, illetve 276 mm (profil 25 mm)
- 15 - 19 mm vastagságú anyagokhoz
- az atipikus szettek elkészíthetők méretre a [www.demos-trade.com](http://www.demos-trade.com) címen elérhető megrendelő űrlap segítségével



### Méretre szabott redőnysettek

kód	a szekrény magassága (mm)	a szekrény szélessége <sup>1)</sup> (mm)	felület	redőnyprofil magassága (mm)
<b>157936</b>	600 - 1 000	600	alumínium	<b>25</b>
<b>157937</b>	1 000 - 1 500			
<b>157939</b>	1 000 - 1 500	900	rozsdamentes acél	
<b>157940</b>	600 - 1 000			
<b>157941</b>	1 000 - 1 500	600	alumínium	
<b>157943</b>	1 000 - 1 500			
<b>88336</b>	600 - 1 000	500	alumínium	<b>20</b>
<b>95564</b>	1 000 - 1 500			
<b>88338</b>	600 - 1 000	600	alumínium	
<b>88382</b>	1 000 - 1 500			
<b>88383</b>	600 - 1 000	900	rozsdamentes acél	
<b>88385</b>	1 000 - 1 500			
<b>88337</b>	600 - 1 000	500	alumínium	
<b>95565</b>	1 000 - 1 500			
<b>88339</b>	600 - 1 000	600	rozsdamentes acél	
<b>88333</b>	1 000 - 1 500			
<b>88384</b>	600 - 1 000	900	rozsdamentes acél	
<b>88386</b>	1 000 - 1 500			

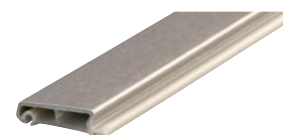

<sup>1)</sup> egy 18 mm-es korpusz falvastagságú külső méretet számolunk

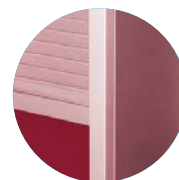

**Metallic Line szettek összetétele**

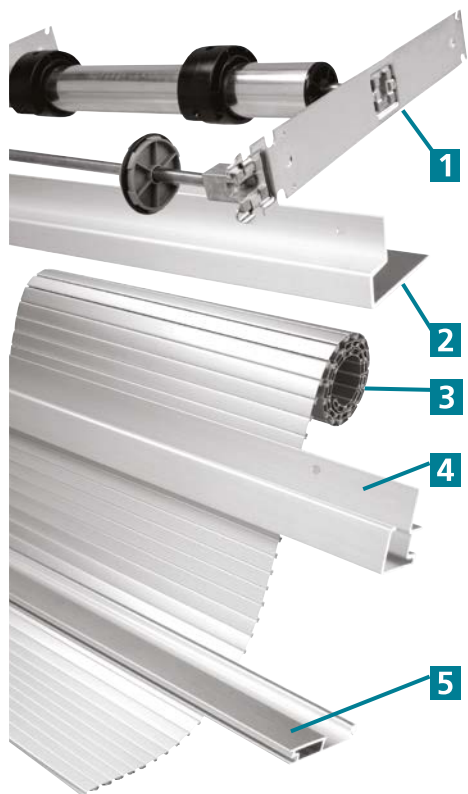

- 1 – C3-as kiegyenlítő szerkezet
- 2 – takaróprofil
- 3 – Metallic Line redőnyprofil
- 4 – ráütődő vezetés 29 mm-es vezetőprofilal
- 5 – végzáró profil beépített fogantyús profillal és támfalas profillal
- 6 – csúszka a Metallic Line redőnyprofilhoz
- 7 – csúszka a végzáró profilhoz
- 8 – műanyag ütköző a végzáró profilhoz
- 9 – végzáró 29 mm-es vezetőprofilhoz

 különálló alkatrészek a 12.23 oldalon.



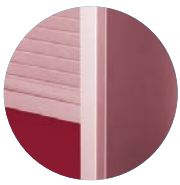

BÚTORREDŐNYÖK

# Metallic Line szettek



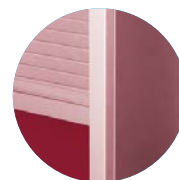

## Akusztikus redőnyök Ravoulet Acoustic Line

- akár 80%-os zajelnyelő képesség
- lyukasztással behelyezett akusztikus filc
- szekrényeken, oldalsó és magassági lapokon, válaszfalakon vagy díszítő anyagként való felhasználás
- szállítás már egy szettől szekrényenként
- egyedi megoldások kérésre

### Egyéb akusztikus megoldások:

- konténerek akusztikus előlapja o. 11.24
- akusztikus panelek o. 11.31 - 11.34
- akusztikus lemezek

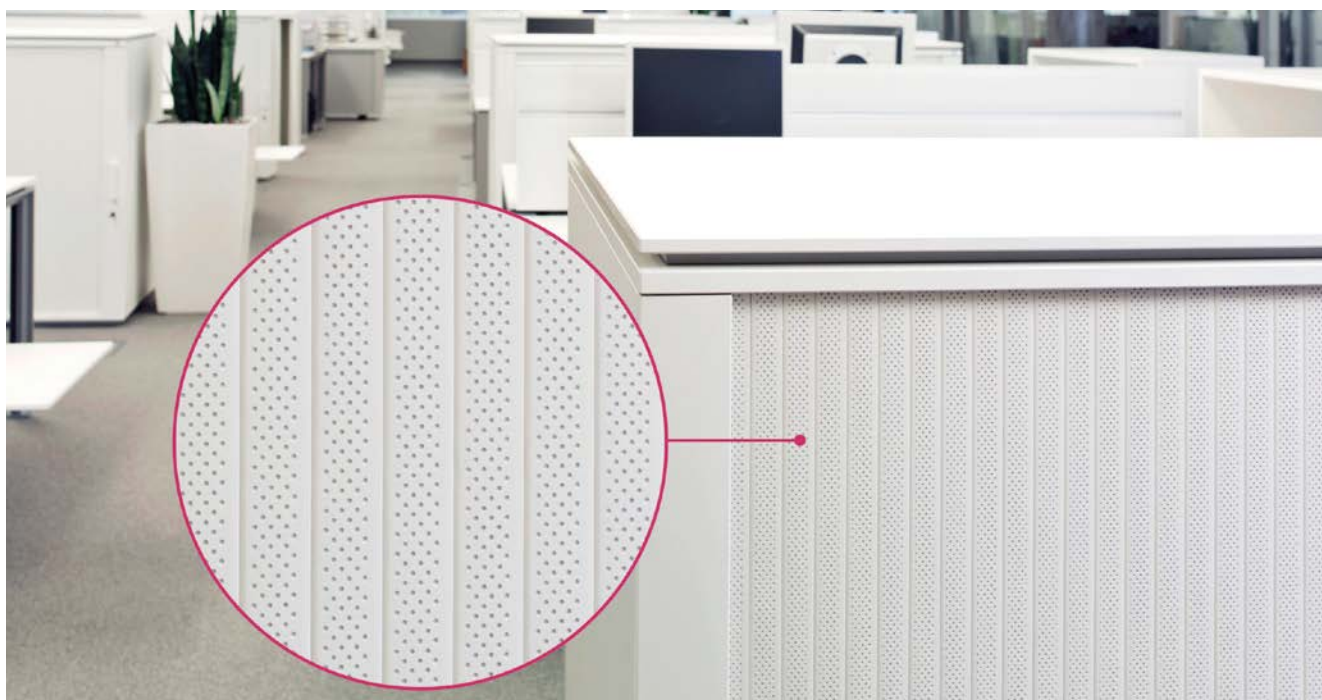
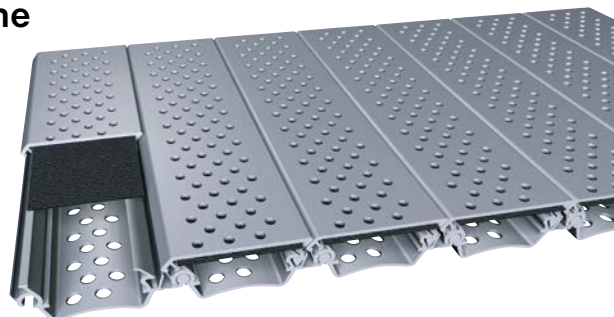

Az ISO 354 szabvány szerinti zajelnyelési terület (süllyesztett kamra) – szekrény előlapi felülettel 1,91 m<sup>2</sup>

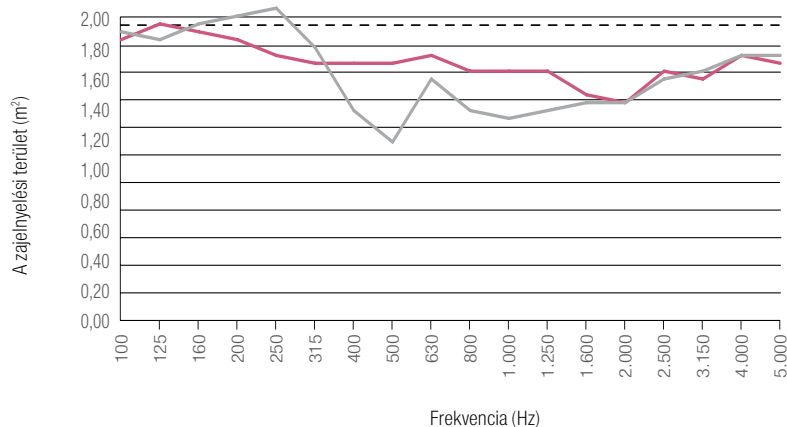

— hanggörbe 12 mm (szekrény irattartó nélkül)      — hanggörbe 12 mm (szekrény irattartóval)

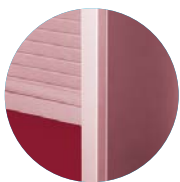

## Bemart vezetés Classic - 8 mm és 12 mm

- a vezetőprofilokat behelyezzük a szekrény belsejében előre kimart vágatokba
- a marás szélessége 13 mm (8 mm-hez), ill. 17 mm (12 mm-hez - magas redőnyökhöz vízszintes redőnyvezetéssel)
- a bemarás mélysége 12,5 mm

### Ajánlott redőnyprofilok:

- E23 Műanyag (8 mm), old. 12.19 - 12.20
- E4 Műanyag (12 mm), old. 12.21
- E9 Műanyag (8 mm), old. 12.22

### Felcsévelés rendszere:

- hátra
- csigába

### Használható mechanikák a függőleges vezetésnél:

- C8
- Caddy
- C6

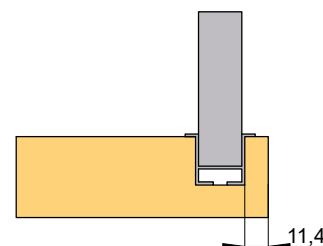
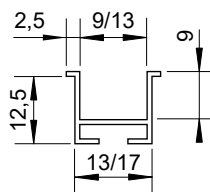
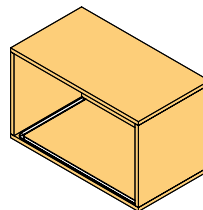

## Bemart vezetés

- a flexi vezetés lehetővé teszi a redőny ívbe alakítását
- csigába felcsévelés a vezetőprofilból alakítható ki a min. ívméret nagyságának betartásával
- marási szélesség 13 mm, marási mélység 13 mm
- a vezetőprofilokat behelyezzük a szekrény belsejében előre kimart vágatokba
- a vezetőprofil csak fekete és szürke színben kapható
- A Flexi vezetőket csak egy irányba lehet meghajlítani

### Ajánlott redőnyprofilok:

- E23 Műanyag (8 mm), old. 12.20
- E9 Műanyag (8 mm), old. 12.22

### Felcsévelés rendszere:

- hátra
- egy vezetőprofilból kialakított csigába

### Használható mechanikák a függőleges vezetésnél:

- C8
- Caddy
- C6

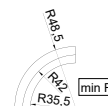
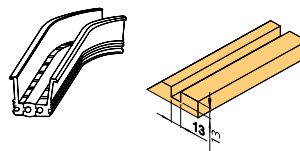
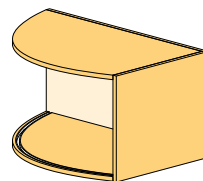

## Közézaródó vezetés Top Basic – csavarozható

- teljes műanyag vezetősín
- egyszerű szerelés: nem szükséges bemarás, elegendő a profilt méretre igazítani és becsavarozni
- utólag is szerelhető a már kész szekrényekbe
- szerelés a vezetősarkokkal együtt és a csavarok rögzítésével
- a vezetőprofilok belülről párhuzamosak a szekrény élével
- a redőnyprofilokhoz levő vezetőprofilok alumínium (műanyag) és fadekor színekben, ezek csak uni színekben levő vezető profilok (a dekoráció rajza nélkül)

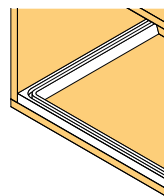

### Ajánlott redőnyprofilok:

- E23 Műanyag (8 mm), old. 12.23 - 12.24

### Felcsévelés rendszere:

- hátra

### Használható mechanikák a függőleges vezetésnél:

- C8
- C6
- a C3-as is beállítható a vezetőprofil módosítása után

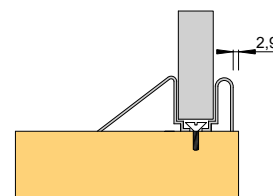
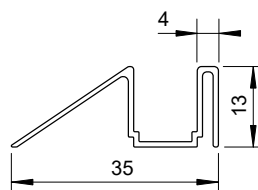

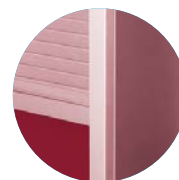

## Közézárdó vezetés Top – Csavarozott takaróprofilal

- alumínium vezető-, takaró- és végzáró profilok
- felhelyezett vezetés a szekrény belsejében történő csavarozáshoz
- egyszerű szerelés – nem szükséges bemarás, elegendő a profilt méretre igazítani és becsavarozni
- utólag is szerelhető a már kész szekrényekbe
- használhatók a redőnyprofilokkal azonos takarólécek

### Ajánlott redőnyprofilok:

- E23 Műanyag (8 mm), old. 12.25 – 12.26
- Metallic Line 20 és 25 mm, old. 12.27
- E9 Műanyag (8 mm), old. 12.28

### Felcsévelés rendszere:

- hátra
- csigába
- felcsévelés C3-as szerkezetre

### Használható mechanikák a függőleges vezetésnél:

- C3, C6, C8, Caddy

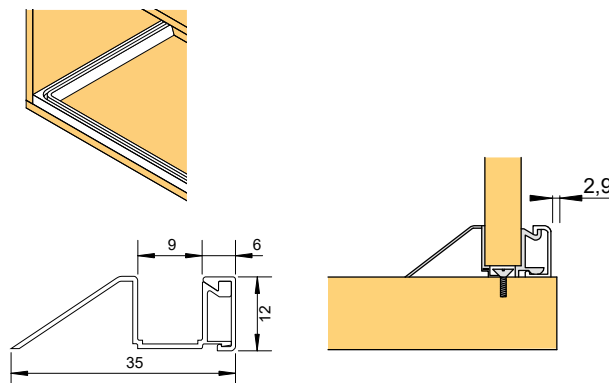

## Ráütődő vezetés Frame

- ráütődő vezetés
- alumínium vezető-, takaró- és végzáró profilok
- kb. 15 mm terheléssel
- egységes megjelenés a szekrényekhez vízszintes vagy függőleges redőnyvezetésnél
- egyszerű szerelés: nem szükséges bemarás, elegendő a profilt méretre igazítani és becsavarozni
- utólag is szerelhető a már kész szekrényekbe
- alkalmazható a redőnyprofilal azonos takaróprofil is

### Ajánlott redőnyprofilok:

- E23 Műanyag (8 mm), old. 12.29 – 12.30
- Metallic Line 20 és 25 mm, old. 12.31 – 12.32

### Felcsévelés rendszere:

- hátra
- csigába
- felcsévelés C3-as szerkezetre

### Használható mechanikák a függőleges vezetésnél:

- C3, C6, C8, Caddy

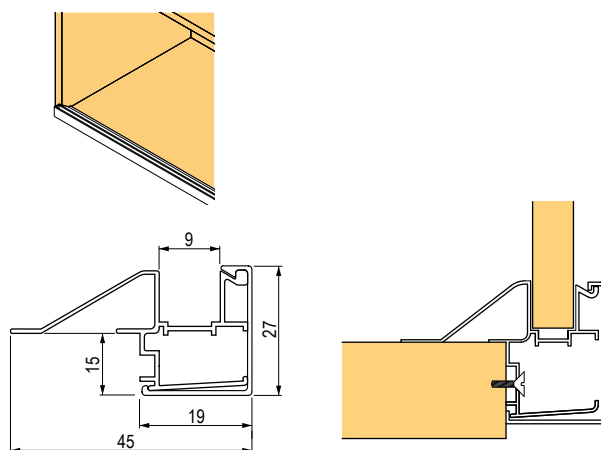

## Ráütődő vezetés 29 mm-es vezetőprofilal

- ráütődő vezetés
- csak alumínium és rozsdamentes acél dekorációban
- csak függőleges mozgásra tervezve C3 mechanikával
- utólag is szerelhető a már kész szekrényekbe

### Ajánlott redőnyprofilok:

- Metallic Line 20 és 25 mm, old. 12.12 – 12.13

### Felcsévelés rendszere:

- felcsévelés C3-as szerkezetre, o. 12.33

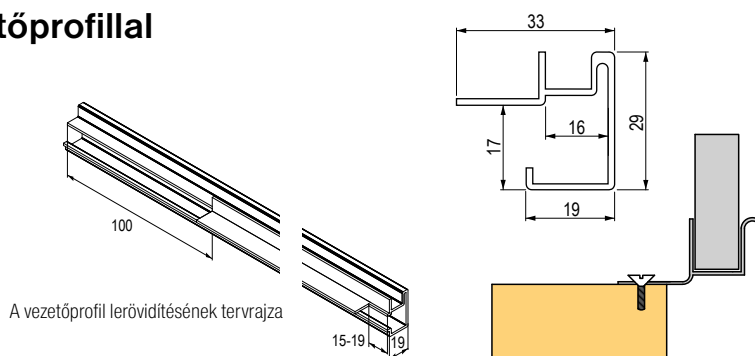

## A korpusz maximális ajánlott méretei vízszintes vezetés esetén

profil típusa	a szekrény max. magassága vízszintes mozgásnál	maximális szélesség vízszintes mozgásnál	
		egy redőny	dupla redőny
E23 műanyag (8 mm)	1 150 mm	1 600 mm	2 000 mm
E4 műanyag (12 mm)	1 900 mm		
Metallic Line 20 mm	1 150 mm	1 400 mm	
Metallic Line 25 mm	1 500 mm		

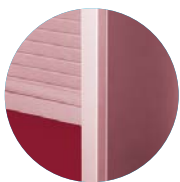

## Classic vezetés – bemart

- Redőnyprofilokhoz:
- E23 Műanyag (8 mm), old. 12.19 – 12.20
- E4 Műanyag (12 mm), old. 12.21
- E9 Műanyag (8 mm), old. 12.22

## Classic vezetés E23 profilhoz

### E23-as redőnyprofil

kód	szín	a LFFL dekorációhoz
<b>R88309</b>	fekete	190 Krono
<b>R92827</b>	fehér	101 Krono
<b>R88265</b>	szürke	112, 161 Krono
<b>R77011</b>	alumínium (műanyag)	f509 Egger
<b>R88197</b>	bükk	045 Krono
<b>R80202</b>	cseresznye II	344 Krono
<b>R88226</b>	juhar	375 Krono
<b>R92856</b>	nyír	1715 Krono

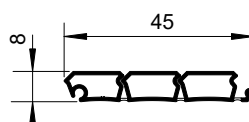
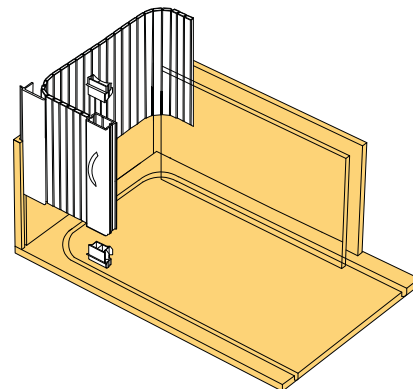

### Végzáró profil E23-hez

kód	szín	kód	szín
<b>R88198</b>	fekete	<b>R88189</b>	bükk
<b>R92825</b>	fehér	<b>R92826</b>	cseresznye II
<b>R88264</b>	szürke	<b>R88323</b>	juhar
<b>R77010</b>	alumínium (műanyag)	<b>R92857</b>	nyír

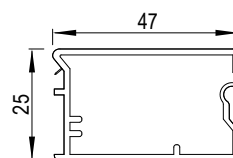

lehetőség van a Lehmann zárral való kombinációra – L00060 kód, tartozékokkal együtt – bővebb információ o. 3.33

### Csúszka az E23-es végzáró profilhoz

kód	szín	kód	szín
<b>R92824</b>	fekete	<b>R95974</b>	fekete
<b>R88306</b>	fehér	<b>R00068</b>	fehér
<b>R77014</b>	szürke	<b>R92817</b>	szürke
<b>R88216</b>	barna bükk	<b>R96941</b>	barna bükk

- fék nélkül

- Fékes



### Vezetőprofil Classic (a bemaráshoz) E23-hez

kód	szín	kód	szín
<b>R92810</b>	fekete	<b>R77012</b>	szürke
<b>R88304</b>	fehér	<b>R88228</b>	barna (bükk)

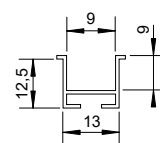

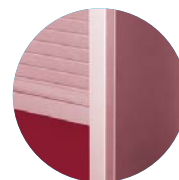

### Flexi vezetőprofil az E23-hoz

kód	szín
<b>R96930</b>	fekete
<b>R96939</b>	szürke

- csigába való felcsévelés a vezetőprofilból is kialakítható az ívméret min. nagyságának betartásával
- marási szélesség 13 mm, marási mélység 12,6 mm
- a vezetőprofilokat behelyezzük a szekrény belsejében előre kimart vajatokba
- A Flexi vezetőket csak egy irányba lehet meghajlítani

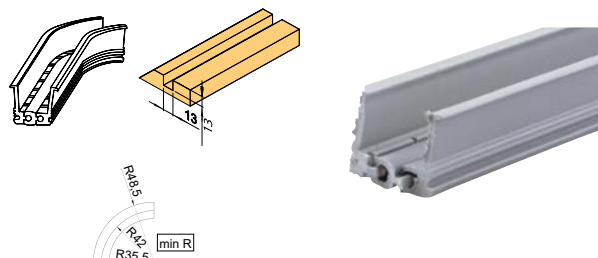

### Takaróprofil E23-hoz

kód	szín	kód	szín
<b>R95793</b>	fekete	<b>R92879</b>	bükk
<b>R95794</b>	fehér	<b>R92811</b>	cseresznye II
<b>R95795</b>	szürke	<b>R95796</b>	juhar
<b>R92819</b>	alumínium (műanyag)	<b>R95797</b>	nyír

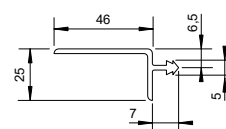

### Vezetőcsiga az E23-hoz

kód	típus	szín	a tekercselés kapacitása (mm)
<b>R95848</b>	kétmenetes	fekete	670
<b>R95849</b>	négymenetes	szürke	1 280
<b>R95948</b>		fekete	
<b>R92850</b>	ötmenetes	fekete	1 590

- csak bemaráásra, 8 mm-es Classic vezetéssel kombinálva
- mind vízszintes, mind függőleges vezetéshez használható
- ajánlott max. méretek függőleges vezetéshez: max. szélesség 1 164 mm, max. magasság 1 590 mm

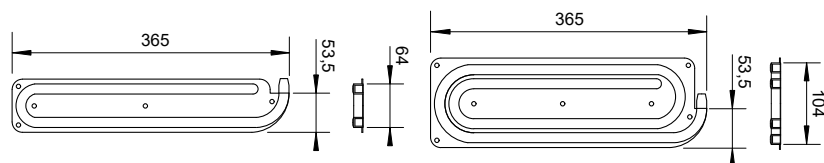

### A sarok vezetőprofil 8 mm az E23-hoz történő bemaráshoz

kód	szín	kód	szín
<b>R92828</b>	fekete	<b>R77013</b>	szürke
<b>R88305</b>	fehér	<b>R88229</b>	barna (bükk)

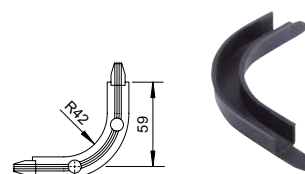



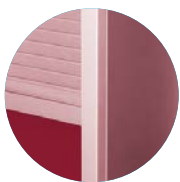

## Classic vezetés E4 profilhoz

### E4-es redőnyprofil

kód	szín	a LFFL dekorációhoz
<b>R00003</b>	alumínium (műanyag)	F509 EGGER

- profil 12 mm szélességű vezetőprofilhoz
- a profilt akár 1 900 mm magas szekrényben is használhatjuk vízszintes mozgatással

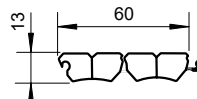

### Végzáró profil E4-hez

kód	szín
<b>R77010</b>	alumínium (műanyag)

- ☑ lehetőség van a Lehmann zárral való kombinációra – L00060 kód, tartozékokkal együtt  
– bővebb információ o. 3.33

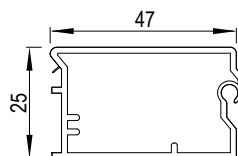

### Csúszka az E4-es végzáró profilhoz

kód	szín
<b>R00042</b>	szürke

- 12 mm-es vezetéshez



### Takaróprofil E4-hez

kód	szín
<b>R92819</b>	alumínium (műanyag)

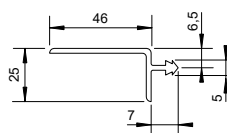

### Vezetőprofil Classic (a bemaráshoz) E4-hez

kód	szín
<b>R00015</b>	szürke

- 12 mm-es vezetéshez

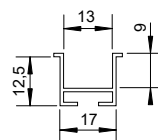

### Sarok vezetőprofil az E4-hez való bemaráshoz

kód	szín
<b>R00023</b>	szürke

- 12 mm-es vezetéshez

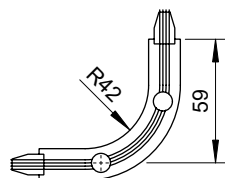

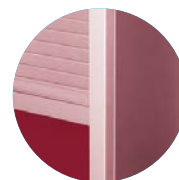

## Classic vezetés E9 profilhoz

### E9-es redőnyprofil

kód	szín	a LFFL dekorációhoz
<b>353554</b>	fényes fehér	W1000 EGGER

- profil 8 mm széles vezetéshez
- matt kivitelben

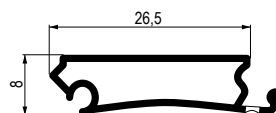

### Központi köztes fogantyú profil az E9-hez

kód	szín	a LFFL dekorációhoz
<b>353559</b>	fényes fehér	W1000 EGGER

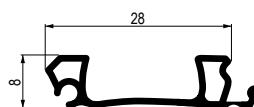

### Végzáró profil E9-hez

kód	szín	a LFFL dekorációhoz
<b>353557</b>	fényes fehér	W1000 EGGER

- lehetőség van a Lehmann zárral való kombinációra – L00060 kód, tartozékokkal együtt – bővebb információ o. 3.33

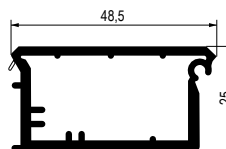

### Csúszka az E9-es végzáró profilhoz

kód	szín
<b>353561</b>	fehér

- fék nélkül



### Takaróprofil E9-hez

kód	szín	a LFFL dekorációhoz
<b>353560</b>	fényes fehér	W1000 EGGER

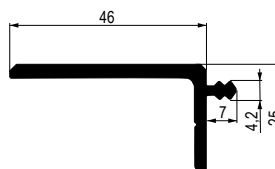

### Vezetőprofil Classic (a bemaráshoz) E9-hez

kód	szín
<b>R88304</b>	fehér

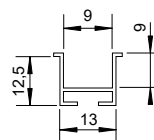

### Sarok vezetőprofil az E9-hez való bemaráshoz

kód	szín
<b>R88305</b>	fehér 8 mm

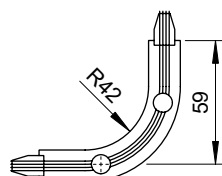

### Top vezetőcsiga Metallic Line-hoz és E9-hez

kód	szín
<b>R95831</b>	fekete

- mind vízszintes, mind függőleges vezetéshez használható
- ajánlott max. méretek függőleges vezetéshez: max. szélesség 1 164 mm, max. magasság 1 240 mm

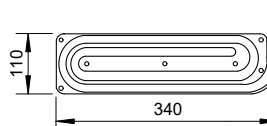

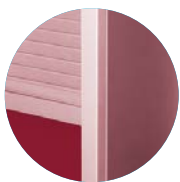

## Top Basic vezetés – csavarozásra

- a belső vezetőprofilok a szekrény élével párhuzamosak
- egyszerű összeszerelés – vezetőprofilok vágható
- csak szerelés a vezetősarkokkal együtt és a csavarok rögzítése
- utólag is szerelhető a már kész szekrényekbe
- nagyobb magasságoknál javasoljuk a C6, C8 vagy C3 kiegyensúlyozó mechanizmus használatát a vezetőprofil beállítás után
- csak az E23-as profil esetében

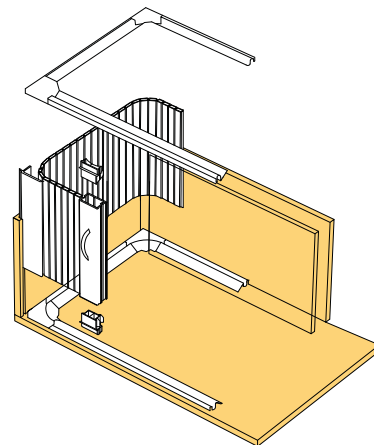

### E23-as redőnyprofil

kód	szín	a LFFL dekorációhoz
<b>R88309</b>	fekete	190 Krono
<b>R92827</b>	fehér	101 Krono
<b>R88265</b>	szürke	112, 161 Krono
<b>R77011</b>	aluminium (műanyag)	F509 Egger
<b>R88197</b>	bükk	045 Krono
<b>R80202</b>	cseresznye II	344 Krono
<b>R88226</b>	juhar	375 Krono
<b>R92856</b>	nyír	1715 Krono

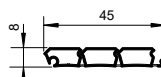

### Végzáró profil

kód	szín	kód	szín
<b>R88198</b>	fekete	<b>R88189</b>	bükk
<b>R92825</b>	fehér	<b>R92826</b>	cseresznye II
<b>R88264</b>	szürke	<b>R88323</b>	juhar
<b>R77010</b>	aluminium (műanyag)	<b>R92857</b>	nyír

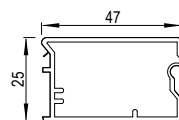

 lehetőség van a Lehmann zárral való kombinációra – L00060 kód, tartozékokkal együtt – bővebb információ o. 3.33

### Csúszka végzáró profilhoz

kód	szín	kód	szín
<b>R92824</b>	fekete	<b>R95974</b>	fekete
<b>R88306</b>	fehér	<b>R00068</b>	fehér
<b>R77014</b>	szürke	<b>R92817</b>	szürke
<b>R88216</b>	barna bükk	<b>R96941</b>	barna bükk

- fék nélkül

- fékkel

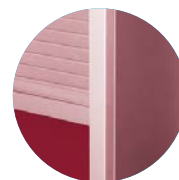

**Top Basic vezetőprofil**

kód	szín
<b>R92823</b>	fekete
<b>R92822</b>	fehér
<b>R92821</b>	szürke
<b>R92820</b>	bézs (juhar)
<b>R88208</b>	barna (cseresznye)

kód	szín
<b>R88301</b>	barna (bükk)
<b>R84086</b>	bézs (nyír)
<b>R77089</b>	sötétszürke (műanyag redőny- ökhöz alumínium színben)

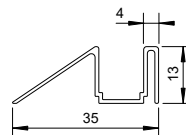
**Csavarozható sarokelem**

kód	szín
<b>R88209</b>	fekete
<b>R92801</b>	fehér
<b>R92802</b>	szürke
<b>R92803</b>	bézs (juhar)
<b>R92804</b>	barna (cseresznye)

kód	szín
<b>R88302</b>	barna (bükk)
<b>R84091</b>	bézs (nyír)
<b>R92831</b>	sötétszürke (műanyag redőny- ökhöz alumínium színben)

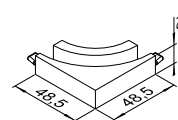
**Takaróprofil**

kód	szín
<b>R95793</b>	fekete
<b>R95794</b>	fehér
<b>R95795</b>	szürke
<b>R92819</b>	alumínium (műanyag)

kód	szín
<b>R92879</b>	bükk
<b>R92811</b>	cseresznye II
<b>R95796</b>	juhar
<b>R95797</b>	nyír

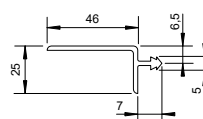

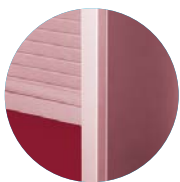

## Top vezetés – csavarozásra

- Redőnyprofilokhoz:
  - E23 Műanyag (8 mm), old. 12.25 – 12.26
  - E9 Műanyag (8 mm), old. 12.28
  - Metallic Line 20 és 25 mm, old. 12.27

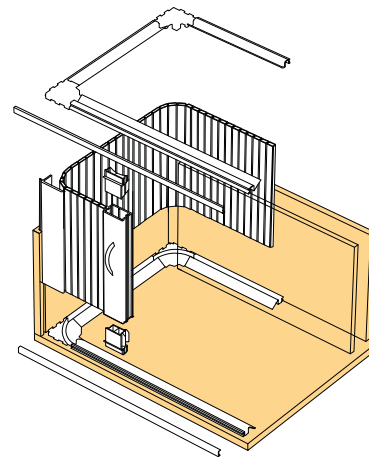

## Top vezetés E23-as profilhoz

### E23-as redőnyprofil

kód	szín	a LFFL dekorációhoz
<b>R88309</b>	fekete	190 Krono
<b>R92827</b>	fehér	101 Krono
<b>R88265</b>	szürke	112, 161 Krono
<b>R77011</b>	aluminium (műanyag)	F509 Egger
<b>R88197</b>	bükk	045 Krono
<b>R80202</b>	csereznye II	344 Krono
<b>R88226</b>	juhar	375 Krono
<b>R92856</b>	nyír	1715 Krono

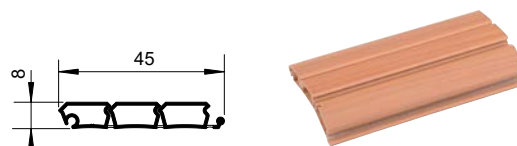

### Végzáró profil E23-hoz

kód	szín	kód	szín
<b>R88198</b>	fekete	<b>R88189</b>	bükk
<b>R92825</b>	fehér	<b>R92826</b>	csereznye II
<b>R88264</b>	szürke	<b>R88323</b>	juhar
<b>R77010</b>	aluminium (műanyag)	<b>R92857</b>	nyír

 lehetőség van a Lehmann zárral való kombinációra – L00060 kód, tartozékokkal együtt – bővebb információ o. 3.33

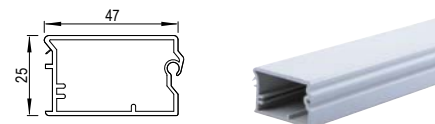

### Csúszka az E23-as végzáró profilhoz

kód	szín	kód	szín
<b>R92824</b>	fekete	<b>R95974</b>	fekete
<b>R88306</b>	fehér	<b>R00068</b>	fehér
<b>R77014</b>	szürke	<b>R92817</b>	szürke
<b>R88216</b>	barna bükk	<b>R96941</b>	barna bükk



- fék nélkül

- fékkal

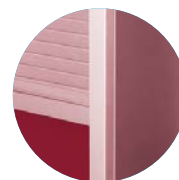
**Top vezetőprofil az E23-hoz**

kód	szín
<b>R95830</b>	alumínium

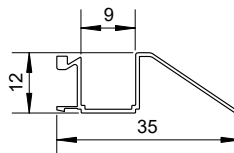
**Takaró Top vezetőprofilra E23-hoz**

kód	szín	kód	szín
<b>R95821</b>	fekete	<b>R95826</b>	cseresznye II
<b>R95822</b>	fehér	<b>R95827</b>	juhar
<b>R95823</b>	szürke	<b>R95828</b>	nyír
<b>R95824</b>	alumínium (műanyag)	<b>R95829</b>	alumínium Metallic Line
<b>R95825</b>	bükk	<b>R00064</b>	nemesacél Metallic Line

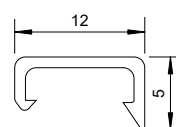

**Top vezetőprofil sarok E23-hoz**

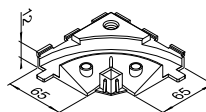
kód	szín
<b>R95799</b>	fekete

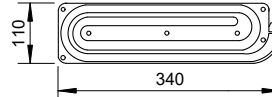

**Top vezetőcsiga E23-hoz**

kód	szín
<b>R95831</b>	fekete

- mind vízszintes, mind függőleges vezetéshez használható
- ajánlott max. méretek függőleges vezetéshez: max. szélesség 1 164 mm, max. magasság 1 240 mm

**Takaróprofil E23-hoz**

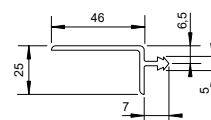
kód	szín	kód	szín
<b>R95793</b>	fekete	<b>R92879</b>	bükk
<b>R95794</b>	fehér	<b>R92811</b>	cseresznye II
<b>R95795</b>	szürke	<b>R95796</b>	juhar
<b>R92819</b>	alumínium (műanyag)	<b>R95797</b>	nyír



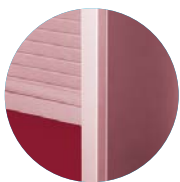

## Top vezetés Metallic Line profilhoz

### Redőnyprofil Metallic Line

kód	felület	szélesség (mm)
<b>R92834</b>	alumínium	20
<b>R88218</b>	rozsdamentes acél	
<b>R00011</b>	alumínium	25
<b>R00012</b>	rozsdamentes acél	

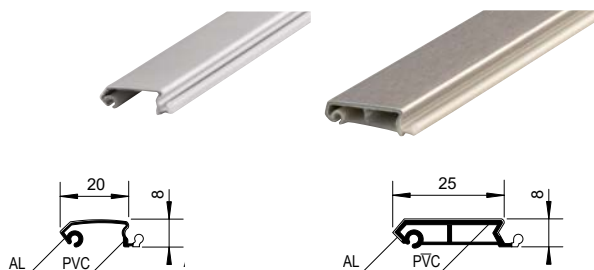

### Csúszka Metallic Line-hoz

kód	szín	szélesség (mm)
<b>R92835</b>	fekete	20
<b>R00013</b>		25



### Top vezetőprofil az E23-hoz

kód	szín
<b>R95830</b>	alumínium

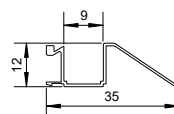

### Takaróprofil Metallic Line vezetőprofilhoz

kód	szín
<b>R95829</b>	alumínium Metallic Line
<b>R00064</b>	rozsdamentes acél Metallic Line

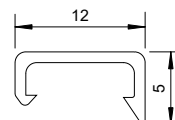

### Végzáró kombi profil Metallic Line-hoz

kód	szín
<b>R92836</b>	alumínium
<b>R92837</b>	rozsdamentes acél

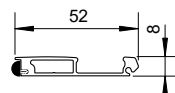

- lehetőség van a Lehmann zárral való kombinációra 224510, tartozékokkal együtt  
- bővebb információ o. 3.27

### Csúszka kombi végzáró profilhoz Metallic Line-hoz

kód	szín
<b>R92838</b>	szürke



### Felső takaróprofil Metallic Line-hoz

kód	szín
<b>R96228</b>	alumínium Metallic Line
<b>R00066</b>	rozsdamentes acél Metallic Line

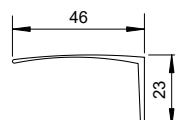

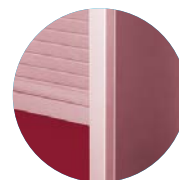

## Top vezetés E9-es profilhoz

### E9-es redőnyprofil

kód	szín	a LFFL dekorációhoz
<b>353554</b>	fényes fehér	W1000 Egger

- profil 8 mm széles vezetéshez
- matt kivitelben

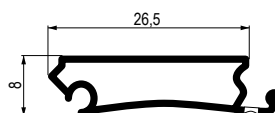

### Központi köztes fogantyú profil az E9-hez

kód	szín	a LFFL dekorációhoz
<b>353559</b>	fényes fehér	W1000 Egger

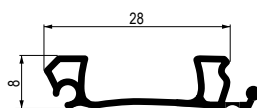

### Végzáró profil E9-hez

kód	szín	a LFFL dekorációhoz
<b>353557</b>	fényes fehér	W1000 Egger

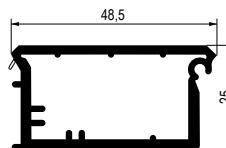

lehetőség van a Lehmann zárral való kombinációra – L00060 kód, tartozékokkal együtt – bővebb információ o. 3.33

### Csúszka az E9-es végzáró profilhoz

kód	szín	leírás
<b>353561</b>	fehér	fék nélkül



### Felső takaróprofil E9-hez

kód	szín	a LFFL dekorációhoz
<b>353560</b>	fényes fehér	W1000 Egger

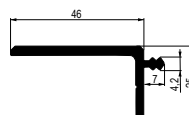

### Takaróprofil Top vezető profilhoz E9-hez

kód	szín	a LFFL dekorációhoz
<b>353556</b>	fényes fehér	W1000 Egger

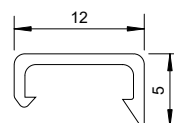

### Top vezetőprofil E9-hez

kód	szín
<b>R95830</b>	alumínium

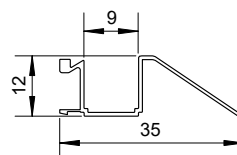

### A Top vezetőprofil sarok Metallic Line-hoz és E9-hez

kód	szín
<b>R95799</b>	fekete

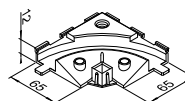

### Top vezetőcsiga Metallic Line-hoz és E9-hez

kód	szín
<b>R95831</b>	fekete

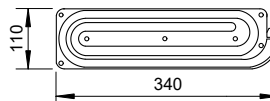

- mind vízszintes, mind függőleges vezetéshez használható
- ajánlott max. méretek függőleges vezetéshez: max. szélesség 1 164 mm, max. magasság 1 240 mm



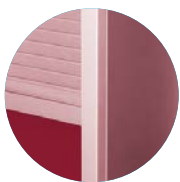

## Frame vezetés – ráütődő

- Redőnyprofilokhoz:
  - E23 Műanyag (8 mm), old. 12.29 – 12.30
  - Metallic Line 20 és 25 mm, old. 12.31 – 12.32

## Frame vezetés az E23-as profilhoz

### E23-as redőnyprofil

kód	szín	a LFFL dekorációhoz
<b>R88309</b>	fekete	190 Krono
<b>R92827</b>	fehér	101 Krono
<b>R88265</b>	szürke	112, 161 Krono
<b>R77011</b>	alumínium (műanyag)	F509 Egger

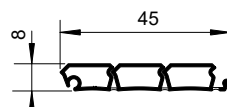
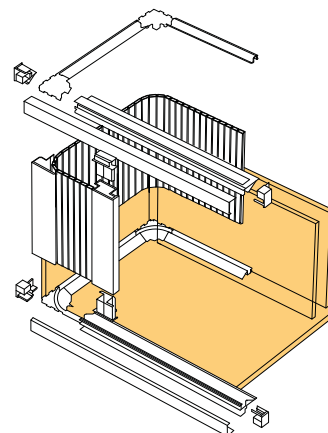

### Végzáró profil átnyúlással az E23-hoz

kód	szín
<b>R95817</b>	alumínium <sup>1)</sup>

<sup>1)</sup> nyers alumínium profil, szükséges megrendelni és letakarni a végzáró profilokat átnyúlással

lehetőség van a Lehmann zárral való kombinációra 381995, tartozékokkal együtt – bővebb információ o. 3.34

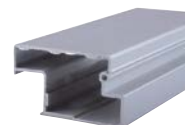
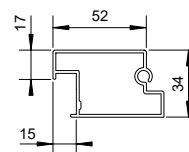

### A végzáró profil takarója átnyúlással az E23-hoz

kód	szín
<b>R96071</b>	fekete
<b>R96072</b>	fehér
<b>R96073</b>	szürke
<b>R96074</b>	alumínium (műanyag)

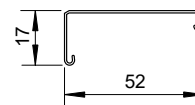

### Csúszka végzáró profilhoz átnyúlással az E23-hoz

kód	szín
<b>R96088</b>	fekete
<b>R96089</b>	szürke



### Frame vezetőprofil az E23-hoz

kód	szín
<b>R95818</b>	alumínium

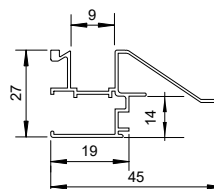

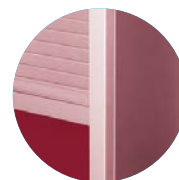

**Vezetőprofil takarója az E23-hoz**

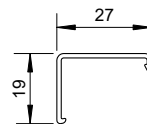
kód	szín
<b>R95832</b>	fekete
<b>R95833</b>	fehér
<b>R95834</b>	szürke
<b>R95835</b>	alumínium (műanyag)

**Vezetőprofilok végzárói E23-hoz**

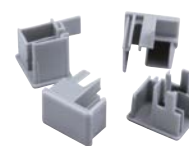
kód	szín
<b>R95840</b>	fekete
<b>R95841</b>	fehér
<b>R95842</b>	szürke
<b>R95843</b>	alumínium (műanyag) és alumínium

**Átmenet Frame vezető profilhoz E23-hoz**

kód	szín
<b>R95590</b>	fekete

- csak C3-as szerkezet használatakor



**Takaróprofil átnyúlással az E23-hoz**

kód	szín
<b>R95820</b>	alumínium <sup>1)</sup>

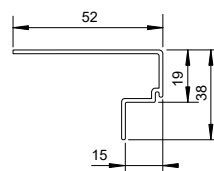
- <sup>1)</sup> nyers alumínium profil, szükséges megrendelni és letakarni a végzáró profilokat átnyúlással

**Takaróprofil átnyúlással az E23-hoz**

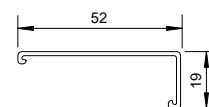
kód	szín
<b>R96080</b>	fekete
<b>R96081</b>	fehér
<b>R96082</b>	szürke
<b>R96083</b>	alumínium (műanyag)

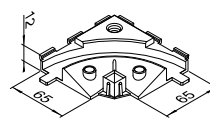

**Frame vezetőprofil sarok az E23-hoz**

kód	szín
<b>R95799</b>	fekete

**Frame vezetőcsiga az E23-hoz**

kód	szín
<b>R95831</b>	fekete

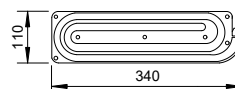
- mind vízszintes, mind függőleges vezetéshez használható
- ajánlott max. méretek függőleges vezetéshez: max. szélesség 1 164 mm, max. magasság 1 240 mm



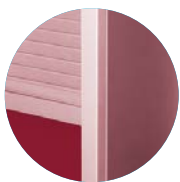

## Frame vezetés Metallic Line profilhoz

### Metallic Line redőnyprofil

kód	felület	szélesség (mm)
<b>R92834</b>	alumínium	20
<b>R88218</b>	rozsdamentes acél	
<b>R00011</b>	alumínium	25
<b>R00012</b>	rozsdamentes acél	

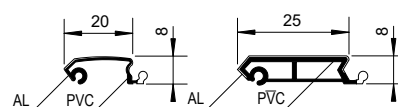

### Csúszka Metallic Line-hoz

kód	szín	szélesség (mm)
<b>R92835</b>	fekete	20
<b>R00013</b>		25



### Végzáró kombi profil Metallic Line-hoz

kód	szín
<b>R92836</b>	alumínium
<b>R92837</b>	rozsdamentes acél

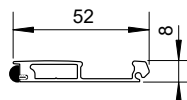

lehetőség van a Lehmann zárral való kombinációra 224510, tartozékokkal együtt - bővebb információ o. 3.27

### Csúszka kombi végzáró profilhoz Metallic Line-hoz

kód	szín
<b>R92838</b>	szürke



### Frame vezetőprofil Metallic Line-hoz

kód	szín
<b>R95818</b>	alumínium

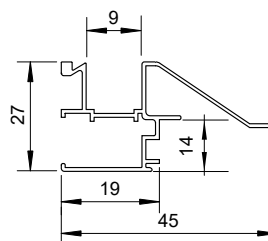

### Frame vezetőprofil takarója Metallic Line-hoz

kód	szín
<b>R95816</b>	alumínium Metallic Line
<b>R00065</b>	rozsdamentes acél Metallic Line

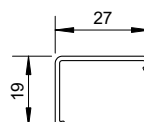

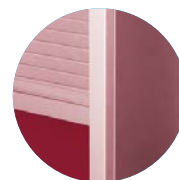

### Takaróprofil Metallic Line-hoz

kód	felület	csomagolás
<b>R92841</b>	alumínium	2,5 m
<b>R92842</b>	rozsdamentes acél	

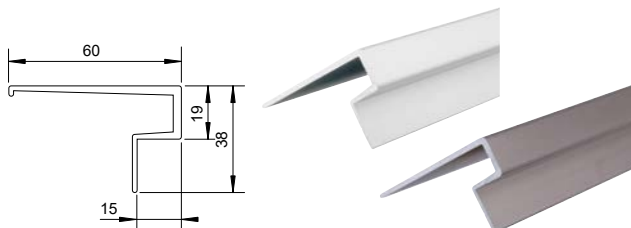

### Átmenet a vezetőprofilhoz Metallic Line-hoz

kód	szín
<b>R95590</b>	fekete

- csak C3-as szerkezet használatakor



### Frame vezetőprofil sarok Metallic Line-hoz

kód	szín
<b>R95799</b>	fekete

- csak a szekrény hátfali elvezetés használata során
- mind vízszintes, mind függőleges vezetéshez használható

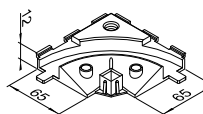

### Vezetőcsiga Metallic Line-hoz

kód	szín
<b>R95831</b>	fekete

- mind vízszintes, mind függőleges vezetéshez használható
- ajánlott max. méretek függőleges vezetéshez: max. szélesség 1 164 mm, max. magasság 1 240 mm

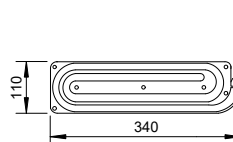

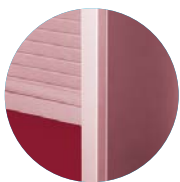

## C3-as kiegyenlítő szerkezet

kód	külső szélesség (mm)	belső szélesség (mm)
<b>R93228</b>	400	350 - 384
<b>R92848</b>	600	550 - 584
<b>R92852</b>	800	750 - 784
<b>R92853</b>	1 000	950 - 984
<b>R92854</b>	1 200	1 150 - 1 164

- egyszerű és gyors szerelés
- használja a műanyag redőnyöknel és a Metallic Line-nál
- flexibilis szélességű szerkezet (mérete 34 mm)
- maximális magasság 2200 mm, szélessége 600 mm-ig csak 1900 mm
- ☑ nagyobb rugalmasság, ha C3-as hosszabbító adaptert használ (R96219), 350 - 1184 mm belső szélességhez

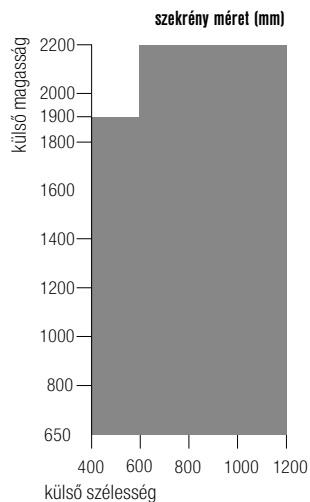

## Hosszabbító adapter

kód	max. hosszabbítás (mm)	csomagolás
<b>R96219</b>	165	1 szett

- C3-as kiegyenlítő szerkezethez
- a hosszabbító adapter minimális hossza 50 mm.
- ha a hosszabbító adapter hossza meghaladja a 80 mm-t, akkor olyan vezetőkeréket kell használni, amely körülbelül 30 mm-re van a hosszabbító adapter végétől

A hosszabbító adapter szabásának kiszámítása:

**a szekrény belső szélessége - a C3 mechanika szélessége + 50 = a C3 hosszabbítás teljes hossza mm-ben**

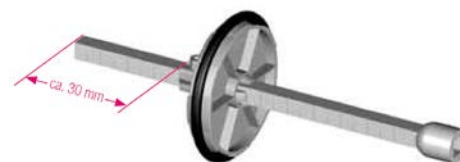
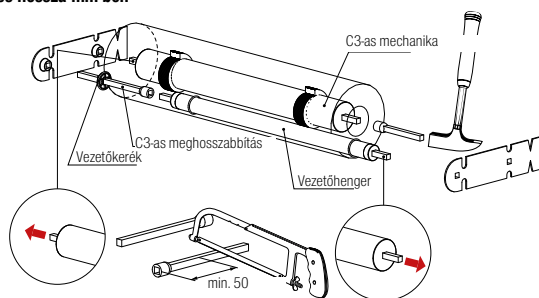

## C6-as felcsévélő szerkezet

kód	leírás
<b>R88329</b>	alkalmas minden rendszerre

- minden vezetőszerkezethez alkalmas gazdasági változat, az eltolás iránya csak függőleges
- csak redőnyprofilokkal együtt kombinálva alkalmazható: E23 Műanyag, Metallic Line 20 mm

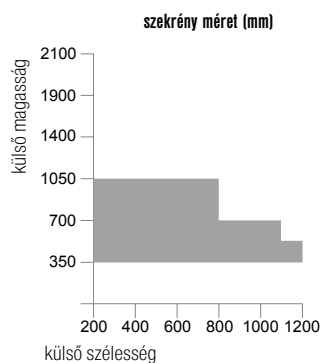

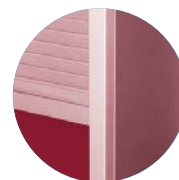

## C8-as felcsévélő szerkezet

kód	leírás
<b>R00060</b>	felcsévélő szerkezet
<b>R00039</b>	támasztórudak szettje

- szerelés csak hátfali vezetéssel
- a redőny végének mindig a korpusz hátsó részében kell lennie (még zárt állapotban is)
- méretre vágás után utólag szerelhető már kész redőnyös szekrénybe (feltétel a hátracsúszós vezetés)

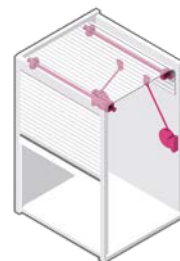
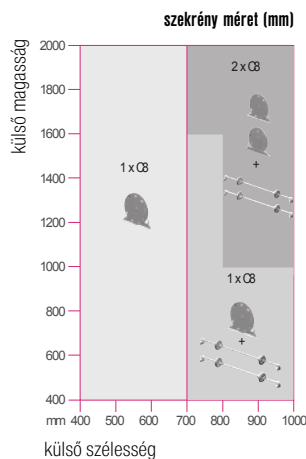

## Caddy mechanika

kód	leírás
<b>R00069</b>	Caddy fék (szerelés jobbra) fekete

- csak olyan redőnyök számára, amelyek felülről lefelé nyílnak, és csigába csévélődnek fel
- a fékhatás utólagos korrekciója a kész szekrényeknél a külső oldalon
- egyszerű szerelés, minimális igény a korpusz előkészítésére
- csak 1 db szerelése (jobb oldalon), szükség esetén további fék felszerelése lehetséges (megrendelésre)
- a zár használata elengedhetetlen (a típus a végzáró profiltól függ), amely a redőnyt zárt állapotban tartja

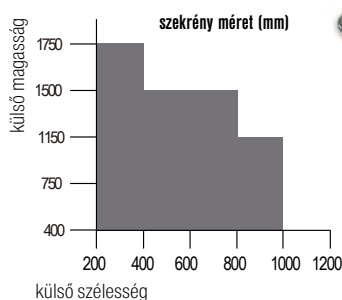

## köztes fogantyú profil

kód	szín	kód	szín
<b>R84093</b>	fekete	<b>R96940</b>	alumínium (műanyag)
<b>R84094</b>	fehér	<b>R84096</b>	bükk
<b>R84095</b>	szürke	<b>R92843</b>	alumínium Metallic Line

- ezek a profilok az összes vezetőrendszerrel kombinálhatók
- a jobb kezelhetőségért a végzáró profil és a redőnyprofil közé kell helyezni, illetve bárhova a profilok közé (magas szekrényekhez)

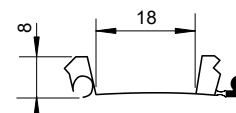

## Ragasztószalag 50 m

kód	leírás
<b>R95879</b>	átlátszó (fehér szálak)

- ajánlott az egyes redőnyprofilok rögzítésének megerősítésére
- testreszabott szettek készítésénél csak a szükséges méretek vannak kiszámlázva

