



vasalatwebshop.hu

# KONYHA





KAMRASZEKRÉNYEK ÉS KIHÚZHATÓ KOSARAK

2

SAROKSZEKRÉNYEK

6

ALSÓ SZEKRÉNYEK

13

EVŐESZKÖZTARTÓK

19

SZEMETESEK ÉS SORTEREK

34



## KAMRASZEKRÉNYEK ÉS KIHÚZHATÓ KOSARAK

*A konyhai tárolás praktikus elemei a kamraszekrények. A szekrény teljes szélességében és magasságában, a lehető legjobb helykihasználást biztosítja. Tartalma még a legfelső polcon is látható, és könnyen hozzáférhető – mindkét oldalról! Kamraszekrények több különböző magasságú állítható kerettel, kosarakkal.*



## STRONG KAMRASZEKRÉNY

KRÓM				
korpusz/ szekrény szélesség (mm)	szélesség (mm)	belső magasság (mm)	kosarak száma	cikkszám
200	150	1220-1520	4	<b>398654</b>
		1520-1850	5	<b>398655</b>
		1920-2250	6	<b>398656</b>
300	240	1220-1521	4	<b>398657</b>
		1520-1851	5	<b>398658</b>
		1920-2251	6	<b>398659</b>
400	345	1220-1522	4	<b>398660</b>
		1520-1852	5	<b>398661</b>
		1920-2252	6	<b>398662</b>
450	395	1220-1523	4	<b>398663</b>
		1520-1853	5	<b>398665</b>
		1920-2253	6	<b>398666</b>

- A szett tartalma:
- 80 kg teherbírású sín;
  - állítható keret;
  - kosarak;
  - ajtó frontrögzőtő.

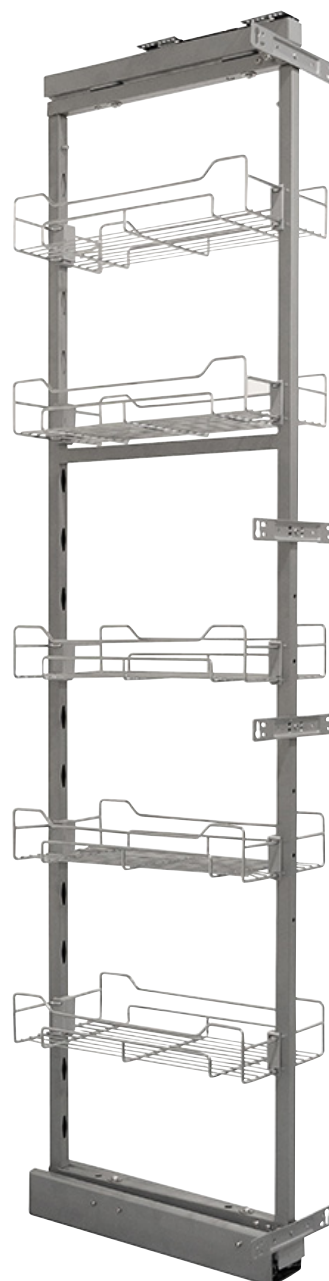

SÖTÉTSZÜRKE				
korpusz/ szekrény szélesség (mm)	szélesség (mm)	belső magasság (mm)	kosarak száma	cikkszám
200	150	1220-1520	4	<b>407299</b>
		1520-1850	5	<b>407300</b>
		1920-2250	6	<b>407301</b>
300	240	1220-1521	4	<b>401645</b>
		1520-1851	5	<b>401646</b>
		1920-2251	6	<b>401647</b>
400	345	1220-1522	4	<b>401648</b>
		1520-1852	5	<b>401649</b>
		1920-2252	6	<b>401650</b>
450	395	1220-1523	4	<b>401651</b>
		1520-1853	5	<b>401652</b>
		1920-2253	6	<b>401653</b>

## VIBO KAMRASZEKRÉNY

keret magassága (mm)	korpusz/szekrény szélessége (mm)	kosarak száma	sín típusa		
			golyós	görgős	fordítható
1160-1480	300	4	<b>260410</b>	<b>260403</b>	<b>260417</b>
	400	4	<b>260429</b>	<b>260424</b>	<b>260434</b>
	450	4	<b>260444</b>	<b>260439</b>	<b>260449</b>
	600	4	<b>260459</b>	<b>260454</b>	<b>260464</b>
1460-1780	300	4	<b>260411</b>	<b>260404</b>	<b>260418</b>
		5	<b>260412</b>	<b>260405</b>	<b>260419</b>
	400	4	<b>260430</b>	<b>260425</b>	<b>260435</b>
		5	<b>260431</b>	<b>260426</b>	<b>260436</b>
	450	4	<b>260445</b>	<b>260440</b>	<b>260450</b>
		5	<b>260446</b>	<b>260441</b>	<b>260451</b>
	600	4	<b>260460</b>	<b>260455</b>	<b>260465</b>
		5	<b>260461</b>	<b>260456</b>	<b>260466</b>
1760-2080	300	5	<b>260414</b>	<b>260407</b>	<b>260421</b>
		6	<b>260415</b>	<b>260408</b>	<b>260422</b>
	400	5	<b>260432</b>	<b>260427</b>	<b>260437</b>
		6	<b>260433</b>	<b>260428</b>	<b>260438</b>
	450	5	<b>260447</b>	<b>260442</b>	<b>260452</b>
		6	<b>260448</b>	<b>260443</b>	<b>260453</b>
	600	5	<b>260462</b>	<b>260457</b>	<b>260467</b>
		6	<b>260463</b>	<b>260458</b>	<b>260468</b>

Kamraszekrény szett állítható magasságú kerettel és teljes kihúzású sínekkel; csillapítással. Huzalos oszlopkosár; gyorskioldó rendszer nylon akasztókkal. A keret terhelhetősége: 120 kg.



## VIBO SLIM KIHÚZHATÓ KOSARAK

UNIVERZÁLIS KIHÚZHATÓ KOSÁR					
korpuz/ szekrény magassága (mm)	korpuz/ szekrény szélessége (mm)	szélesség (mm)	mélység (mm)	kosarak száma (db)	cikkszám
1700	150	107	469	5	<b>228199</b>

KIHÚZHATÓ BORTÁROLÓ KOSÁR				
korpuz/ szekrény magassága (mm)	korpuz/ szekrény szélessége (mm)	szélesség (mm)	mélység (mm)	cikkszám
1700	150	107	469	<b>228268</b>

TAKARÍTÓESZKÖZ TÁROLÓ KOSÁR				
korpuz/ szekrény magassága (mm)	korpuz/ szekrény szélessége (mm)	szélesség (mm)	mélység (mm)	cikkszám
1700	150	107	469	<b>228200</b>

A slim kihúzható keretek még színesebbé teszik a tárolási lehetőségeket otthonunkban, hogy mindennek meg legyen a maga helye. Több kivitelben is elérhetőek: univerzális; bortartó; takarítószer- és eszköztároló.

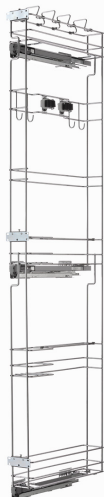



## SAROKSZEKRÉNYEK

*A konyhabútorok sarkai gyakran nehezen hozzáférhetőek, azonban létezik megoldás. A sarokmechanizmusaink maximális kényelmet nyújtanak, elérhetővé teszik ebben a helyzetben - nemcsak olyan tárgyak elrendezését, amelyeket nem használunk minden nap, éppen ellenkezőleg - a gyakran használt eszközöket. Kényelmes, ha minden kéznél van. Funkcionális, esztétikus, kifinomult.*





## STRONG MECHANIZMUS KOSÁRRAL

min. korpusz/ szekrény szélesség (mm)	min. korpusz/ szekrény mélység (mm)	min. magasság (mm)	oldal	cikkszám
900	520	520	jobbos/balos	<b>398677</b>



Nyitáskor az ajtófronthez rögzített kosár kifordul, a belső pedig oldalra csúszik, ezzel könnyen hozzáférhetővé téve a sarkokat is. Zárás csillapítással. Ajtó minimális szélessége 400 mm. Teherbírás polconként 5 kilogramm.

## STRONG MECHANIZMUS KOSÁRRAL, KIHÚZHATÓ BELSŐ ÉS KÜLSŐ RÉSZ

min. korpusz/ szekrény szélesség (mm)	min. korpusz/ szekrény mélység (mm)	magasság (mm)	oldal	cikkszám
900	540	610	jobbos/balos	<b>335233</b>



A mechanizmus mindkét felének kihúzását lehetővé tevő megoldás. A mechanizmus az ajtótól függetlenül nyílik. Az ajtó minimális szélessége 450 mm.



## VIBO SMART CORNER - STANDARD

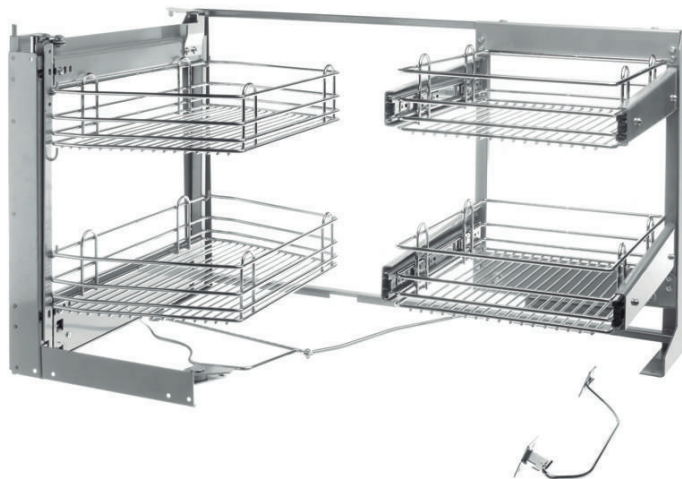

szélesség (mm)	mélység (mm)	magasság (mm)	oldal	cikkszám
850	489	568	jobbos	<b>87858</b>
			balos	<b>87859</b>



Az ajtó minimális szélessége 450 mm.  
Kettő kosár az ajtón, kettő kosár a  
szekrényben. Csillapítás záráskor.  
A belső kosarakat külön ki lehet kihúzni.

## VIBO SMART CORNER - GALAXY

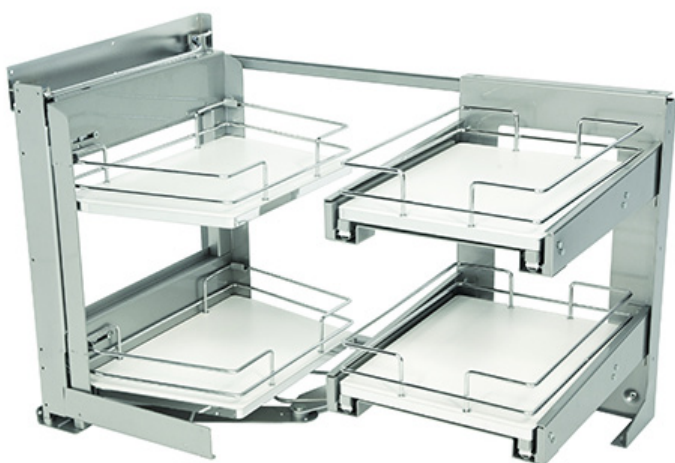

szélesség (mm)	mélység (mm)	magasság (mm)	oldal	cikkszám
850	489	568	jobbos	<b>306260</b>
			balos	<b>306259</b>



## STRONG KARUSSZELEK 1/2 KÖR KOSÁRRAL

szín	korpusz/ szekrény szélesség (mm)	átmérő (mm)	magasság (mm)	cikkszám
króm	800-900	732-739	600 – 900	<b>229372</b>

A szett tartalma: szerelőrúd; 2 db 1/2 kör kosár.

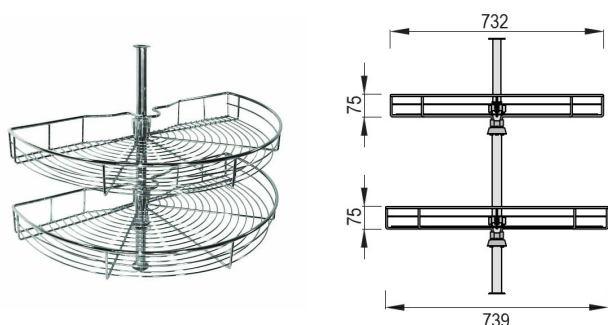

## STRONG KARUSSZELEK 3/4 KÖR KOSÁRRAL

szín	korpusz/ szekrény szélesség (mm)	kosár átmérője (1) (mm)	kosár átmérője (2) (mm)	magasság (mm)	cikkszám
Króm	800-900	710	650	600-900	<b>229373</b>
	900-1000	810	750		<b>349433</b>

A szett tartalma: szerelőrúd;  
2 db különböző méretű 3/4 kör kosár; fordítható.

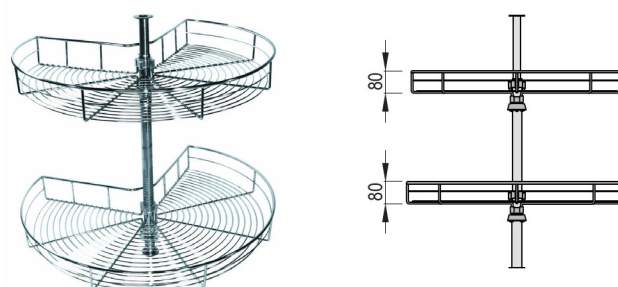

## STRONG KARUSSZELEK 4/4 KÖR KOSÁRRAL

szín	korpusz/ szekrény szélesség (mm)	kosár átmérője (mm)	magasság (mm)	cikkszám
króm	750 – 900	670-700	600-900	<b>229374</b>

A szett tartalma: szerelőrúd; 2 db teljes kör kosár; fordítható.

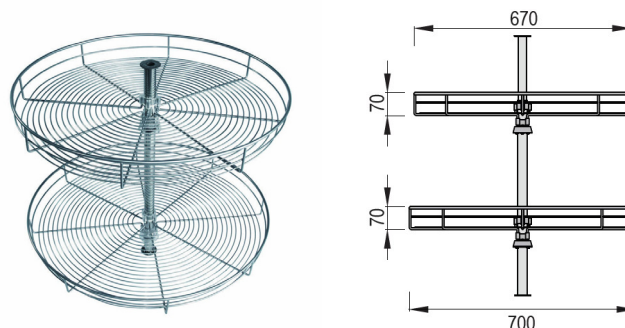

## VIBO KIFORDÍTHATÓ KOSÁR

	korpuszba (mm)	szélesség (mm)	mélység (mm)	magasság (mm)	cikkszám
1/2 kör kosár	900	460	420	645 – 790	<b>88449</b>
3/4 kör kosár	900	815	815		<b>162230</b>

A szett tartalma: 2 db kosár; 1 db fordítható rúd; biztosító gyűrűk. A rúdra szerelt forgó kosarat kifordítás után ki lehet húzni. 645 – 790 mm belső magassághoz.

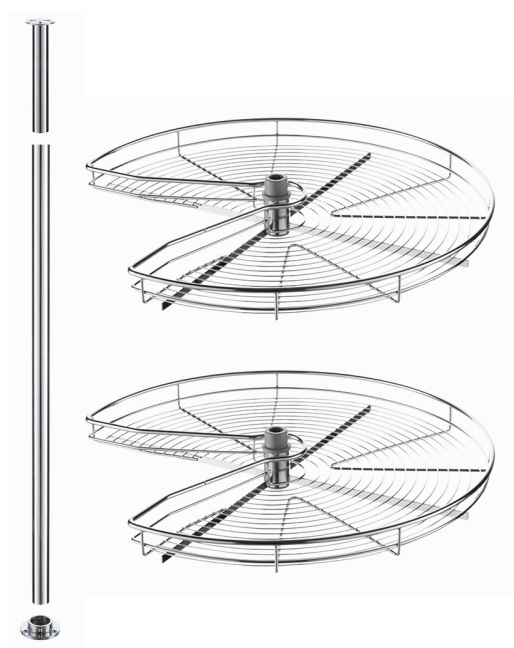
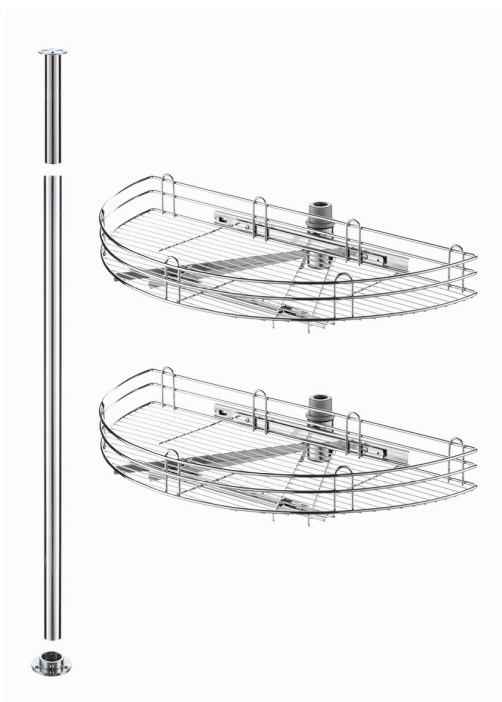

## STRONG VESEKOSÁR

korpusz/ szekrény szélesség (mm)	korpusz/ szekrény magasság (mm)	korpusz/ szekrény mélység (min., mm)	ajtó nyílása (min., mm)	alj színe	cikkszám
900	680	535	426	fehér	398679
					398678
				szürke	406131
					406132

A szett tartalma: 2 db kosár; tartóoszlop.



## VIBO FLY MOON VESEKOSÁR

korsz/szekrény (mm)	szélesség (mm)	mélység (mm)	magasság (mm)	oldal	tartó szerkezet	polc
900	816	434	655-705	jobbos	<b>FLY11</b>	<b>363869</b>
				balos	<b>FLY12</b>	<b>363872</b>
1200	947	453		jobbos	<b>FLY13</b>	<b>293029</b>
				balos	<b>FLY14</b>	<b>293030</b>

Mechanizmus csillapítással a zárásnál. Minden egyes polc külön kihúzható. Teherbírás 20 kg/polc. A polc szett 2 db polcot tartalmaz. A polc szettet és a tartó szerkezetet külön kell megrendelni!





## ALSÓ SZEKRÉNYEK

*Bármilyen konyhai eszköz tárolására alkalmas alsó és oldalsó duplakosarak 150 mm, 200 mm, 300 mm, 400 mm, és 450 mm-es szekrény szélességhez.*

## STRONG ALSÓ DUPLAKOSÁR

korpusz/ szekrény szélesség (mm)	szélesség (mm)	mélység (mm)	magasság (mm)	cikkszám
300	260	455	490	<b>346602</b>
400	360			<b>346603</b>

Rejtett teljes kihúzású Strong sín;  
csillapítással a zárásnál.



## VIBO STANDARD ALSÓ DUPLA DRÓTKOSÁR, KRÓM

korpusz/ szekrény szélesség (mm)	szélesség (mm)	mélység (mm)	magasság (mm)	cikkszám
300	264	470	520	<b>87106</b>
400	364			<b>87107</b>
450	414			<b>87108</b>

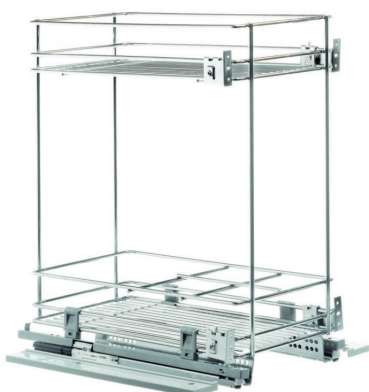

Rejtett teljes kihúzású sín csillapítással; szerelés alulról.  
A szett tartalma: duplakosár; sín; ajtó frontrögző.



## VIBO ESSENCE ALSÓ DUPLAKOSÁR, ÜVEG OLDALFALLAL

korpusz/ szekrény szélesség (mm)	szélesség (mm)	mélység (mm)	magasság (mm)	cikkszám
300	260/268	475	530	<b>306263</b>
400	260/368			<b>306264</b>





## VIBO GALAXY ALSÓ DUPLAKOSÁR, TELI ALJJAL

korpusz/ szekrény szélesség (mm)	szélesség (mm)	mélység (mm)	magasság (mm)	szín	cikkszám
300	264	494	506	antracit	<b>316053</b>
				fehér	<b>306257</b>
400	364			fehér	<b>306258</b>

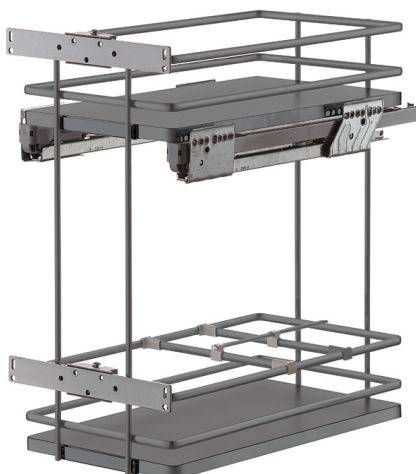

## STRONG UNIVERZÁLIS OLDALSÓ DUPLA KOSÁR 150 ÉS 200 MM-ES KORPUSZHOZ

korpusz/ szekrény szélesség (mm)	szélesség (mm)	mélység (mm)	magasság (mm)	sín típusa	cikkszám
150	100	452	485	csillapítással	<b>403253</b>
				fogantyú nélküli nyitás	<b>402283</b>
200	150			csillapítással	<b>403254</b>
				fogantyú nélküli nyitás	<b>402284</b>

A szett tartalma: dupla kosár; sín; ajtó frontrögzőtő.



## STRONG JOBBOS/BALOS DUPLA KOSÁR REJTETT SÍNNEL, 150 ÉS 200 MM-ES KORPUSZHOZ

korpusz/ szekrény szélesség (mm)	szélesség (mm)	mélység (mm)	sín típusa	cikkszám
150	100	475	jobbos	<b>360140</b>
			balos	<b>360141</b>
200	150		jobbos	<b>360142</b>
			balos	<b>360144</b>

A szett tartalma: dupla kosár; rejtett sín;  
ajtó frontrögzőtő.

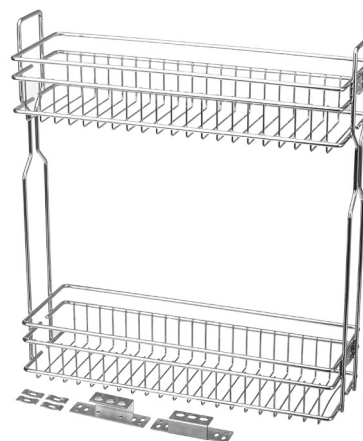

## STRONG OLDALSÓ KERET

korpusz/ szekrény szélesség (mm)	szélesség (mm)	mélység (mm)	magasság (mm)	cikkszám
200	130	470	542	<b>398685</b>
250	180			<b>398686</b>
300	230			<b>398687</b>

Oldalsó szerelés; jobbos/balos (univerzális); teljes  
kihúzású; golyós fióksín csillapítással; kettő kosár  
króm felületkezelésű kivitelben.





## VIBO STANDARD OLDALSÓ DUPLA DRÓTKOSÁR, KRÓM

korpusz/ szekrény szélesség (mm)	szélesség (mm)	mélység (mm)	magasság (mm)	oldal	cikkszám
150	107	473	510	jobbos	<b>87100</b>
				balos	<b>87101</b>
200	157			jobbos	<b>87102</b>
				balos	<b>87103</b>

Rejtett teljes kihúzású sín csillapítással, oldalsó szerelés.  
A szett tartalma: duplakosár; sín; ajtó frontrögítő.



## VIBO STANDARD OLDALSÓ DUPLAKOSÁR, MŰANYAG TÁLCÁKKAL

korpusz/ szekrény szélesség (mm)	szélesség (mm)	mélység (mm)	magasság (mm)	oldal	cikkszám
150	107	473	510	jobbos	<b>100265</b>
				balos	<b>100264</b>



## VIBO ESSENCE OLDALSÓ DUPLAKOSÁR, ÜVEG OLDALFALLAL

korpusz/ szekrény szélesség (mm)	szélesség (mm)	mélység (mm)	magasság (mm)	szín	oldal	cikkszám
150	108	477	511	szürke	balos	<b>284608</b>



## VIBO GALAXY OLDALSÓ DUPLAKOSÁR, TELI ALJJAL

korpusz/ szekrény szélesség (mm)	szélesség (mm)	mélység (mm)	magasság (mm)	szín	oldal	cikkszám
150	107	475	531	fehér/ króm	jobbos	<b>306254</b>
					balos	<b>306253</b>
200	157				jobbos	<b>306256</b>
					balos	<b>306255</b>
150	107			antracit	jobbos	<b>316045</b>
					balos	<b>316046</b>
200	157	jobbos	<b>316047</b>			
		balos	<b>316052</b>			



## EVŐESZKÖZTARTÓK

*Lehetővé teszi a konyhai eszközök tárolását és rendezését. Számtalan különböző méretben elérhető, vágható peremmel és kiegészítőkkal.  
Választható kiegészítők: késtartó; fűszertartó tartó; fóliavágó; osztófalak.*

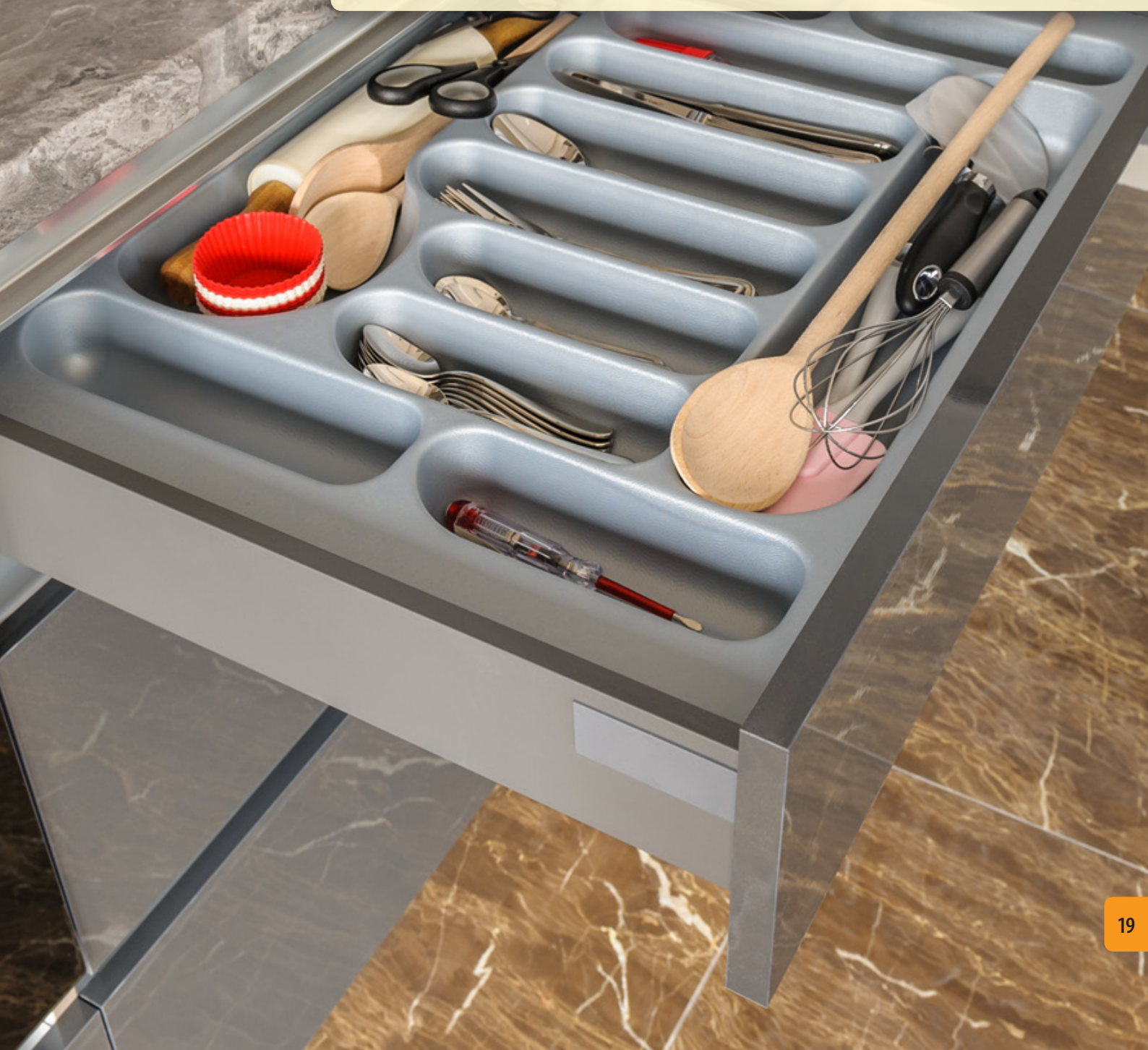

## AGOFORN CLASSICO EVŐESZKÖZTARTÓK KRISTALL SOFTTOUCH FELÜLETKEZÉSEL

szekrény mélységhez (mm)	szín	korpusz/ szekrény szélességhez (mm)	magasság (mm)	evőeszköztartó mérete/ szélesség × mélység (mm)	min. méret amelyre a perem levágható/ szélesség × mélység (mm)	cikkszám
450	fekete kristály	400	53	322 × 424	290 × 370	<b>399228</b>
		600		522 × 424	490 × 370	<b>399229</b>
		800		722 × 424	690 × 370	<b>399230</b>
		900		822 × 424	790 × 370	<b>399231</b>
500	fekete kristály	400	322 × 474	280 × 445	<b>354052</b>	
		450	372 × 474	330 × 445	<b>354064</b>	
		500	422 × 474	380 × 445	<b>354065</b>	
		600	522 × 474	480 × 445	<b>354066</b>	
		700	622 × 474	580 × 445	<b>354067</b>	
		800	722 × 474	680 × 445	<b>354068</b>	
		900	822 × 474	780 × 445	<b>354069</b>	
		1000	922 × 474	880 × 445	<b>354070</b>	
	szemcsés fehér	600	522 × 474	480 × 445	<b>399232</b>	
		800	722 × 474	680 × 445	<b>399233</b>	
		900	822 × 474	780 × 445	<b>399234</b>	



450 MM FIÓKMÉLYSÉG

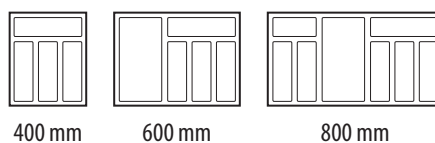

400 mm

600 mm

800 mm

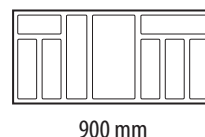

900 mm

500 MM FIÓKMÉLYSÉG

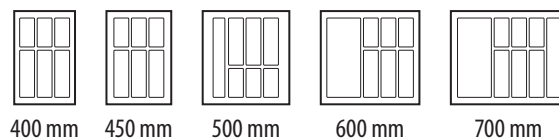

400 mm

450 mm

500 mm

600 mm

700 mm

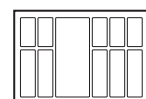

800 mm



900 mm

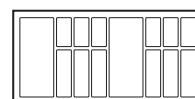

1000 mm

TARTOZÉKOK			
szekrény mélységhez (mm)	méret (mm)	fóliavágó cikkszám	késtartó cikkszám
450	395 × 160	<b>399255</b>	<b>399254</b>
500	445 × 160	<b>399236</b>	<b>399235</b>





## SKY EVŐESZKÖZTARTÓK

szín	korpusz/ szekrény szélesség (mm)	magas- ság (mm)	evőeszköz- tartó mérete/ szélesség × mélység (mm)	min. méret amelyre a perem levágható/ szélesség × mélység (mm)	cikkszám
antracit	400	53	322 × 474	315 × 463	<b>398619</b>
	450		372 × 474	365 × 463	<b>398620</b>
	500		422 × 474	415 × 463	<b>398621</b>
	600		522 × 474	515 × 463	<b>398622</b>
	700		622 × 474	615 × 463	<b>398623</b>
	800		722 × 474	715 × 463	<b>398624</b>
	900		822 × 474	815 × 463	<b>398625</b>
	1000		922 × 474	915 × 463	<b>398626</b>
	1200		1122 × 474	1115 × 463	<b>398627</b>
fehér	400	53	322 × 474	315 × 463	<b>398628</b>
	450		372 × 474	365 × 463	<b>398629</b>
	500		422 × 474	415 × 463	<b>398630</b>
	600		522 × 474	515 × 463	<b>398631</b>
	700		622 × 474	615 × 463	<b>398632</b>
	800		722 × 474	715 × 463	<b>398633</b>
	900		822 × 474	815 × 463	<b>398634</b>
	1000		922 × 474	915 × 463	<b>398638</b>

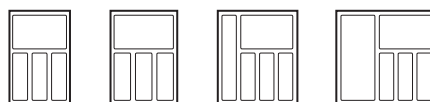
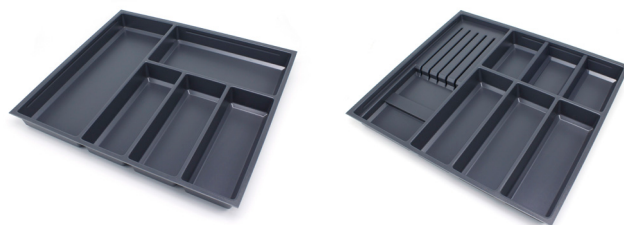

400 mm 450 mm 500 mm 600 mm



700 mm 800 mm 900 mm

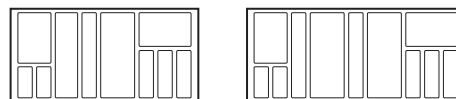

1000 mm 1200 mm

Kiegészíthető osztófallal, műanyag és fa késtartóval, vagy fa fóliavágóval.

TARTOZÉKOK	cikkszám
fehér osztó (3 db/szett)	<b>398640</b>
antracit osztó (3 db/szett)	<b>398639</b>
fehér műanyag késtartó	<b>398650</b>
antracit műanyag késtartó	<b>398651</b>
fa késtartó	<b>398648</b>
fa fóliavágó	<b>398649</b>



## SCOOP EVŐESZKÖZTARTÓK

korpusz/ szekrény széles- séghez (mm)	szín	magas- ság (mm)	mélység (mm)	szélesség (mm)	cikkszám
400	ezüst	60	450-490	300-340	<b>144136</b>
500				400-440	<b>144137</b>
600				500-540	<b>144138</b>
700				600-640	<b>144139</b>
800				700-740	<b>144140</b>
900				800-840	<b>144141</b>
1000				900-940	<b>144142</b>
1200				1100-1140	<b>144143</b>



Univerzális evőeszköztartók, vágható peremmel,  
és számos kiegészítő elemmel. Kiegészíthető osztófallal,  
késtartóval, fűszertartóval, vagy dupla tállal.

Elválasztófal magassága 50 mm,  
evőeszköztartó teljes magassága 60 mm.  
Anyagvastagság 2,5 mm.

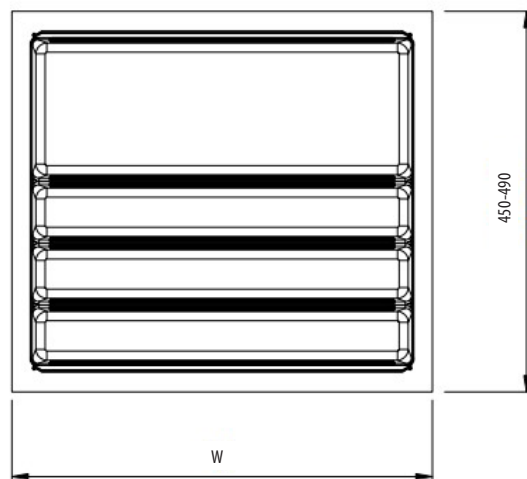

TARTOZÉKOK		
osztófal (kiszerelés 1 db)	kicsi	<b>144171</b>
	nagy	<b>144172</b>
késtartó műanyag rozsdamentes acél imitáció (240 × 180 mm)		<b>390418</b>
fűszertartó műanyag rozsdamentes acél imitáció (485 × 180 mm, Ø 52 mm)		<b>390422</b>
duplatál ezüst műanyag (180 × 180 mm)		<b>144175</b>

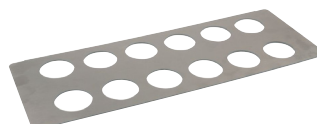



## STRONG EVŐESZKÖZTARTÓK

korpusz/szekrény mélységéhez (mm)	korpusz/szekrény szélességéhez (mm)	szín	magasság (mm)	mélység (mm)	szélesség (mm)	cikkszám
500	300	fehér	50	450-490	208-235	<b>83735</b>
		fémesezüst				<b>83736</b>
	400	fehér			308-335	<b>83730</b>
		fémesezüst				<b>83731</b>
	450	fehér			358-385	<b>83728</b>
		fémesezüst				<b>83729</b>
	500	fehér			408-435	<b>83721</b>
		fémesezüst				<b>83724</b>
	600	fehér			508-535	<b>83726</b>
		fémesezüst				<b>83727</b>
	700	fehér			608-635	<b>144112</b>
		fémesezüst				<b>83790</b>
	800	fehér			710-735	<b>144113</b>
		fémesezüst				<b>83732</b>
900	fehér	810-835	<b>144114</b>			
	fémesezüst		<b>83733</b>			
1000	fémesezüst	1108-1116	<b>83734</b>			
450	400	fehér	410-435	410-435	310-330	<b>83723</b>
		fémesezüst				<b>83725</b>
	450	fehér			350-380	<b>144115</b>
		fémesezüst				<b>144116</b>
	500	fehér			410-430	<b>83720</b>
		fémesezüst				<b>83722</b>
	600	fehér			510-530	<b>144117</b>
		fémesezüst				<b>144118</b>
	900	fehér			810-830	<b>144120</b>
		fémesezüst				<b>144121</b>

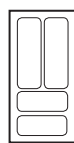

300 mm

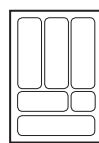

400 mm

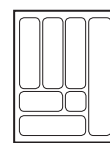

450mm

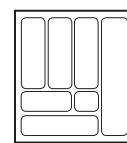

500 mm

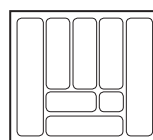

600 mm

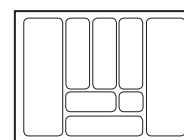

700 mm

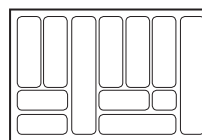

800 mm

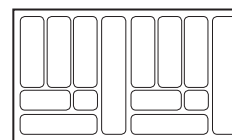

900 mm

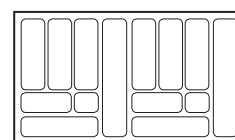

1200 mm

Univerzális evőeszköztartók 450 mm és 500 mm szekrény mélységhez, vágható peremmel.





## HETTICH ORGATRAY 420

korpusz/szekrény mélységéhez (mm)	korpusz/szekrény szélességéhez (mm)	az evőeszköztartó mélysége (mm)	az evőeszköztartó szélessége (mm)	ezüst	fehér	antracit
450	300	423	191	<b>226591</b>	x	x
	400		291	<b>226592</b>	<b>226599</b>	x
	450		341	<b>226593</b>	<b>226600</b>	x
	500		391	<b>226594</b>	<b>226601</b>	x
	550		441	<b>226595</b>	<b>226602</b>	x
	600		491	<b>226596</b>	<b>226603</b>	x
	900		791	x	<b>226604</b>	x
500	300	473	191	x	<b>226617</b>	x
	400		291	<b>226611</b>	<b>226618</b>	x
	450		341	<b>226612</b>	<b>226619</b>	x
	500		391	<b>226613</b>	<b>226620</b>	x
	550		441	<b>226614</b>	<b>226621</b>	x
	600		491	<b>226615</b>	<b>226622</b>	x
	900		791	<b>226616</b>	<b>226623</b>	x



TARTOZÉKOK	
késtartó	<b>104313</b>
tartó fűszertartóra - állítható (Ø 53mm)	<b>104296</b>
tartó fűszertartóra - fektethető	<b>161716</b>
fűszertartó - sótartó	<b>107637</b>



korpusz/szekrény mélysége

evőeszköztartó mélysége

\* a kés vagy a fűszertartó helye

450	423							
500	473							
evőeszköztartó szélessége		191	291	341	391	441	491	791
korpusz szélessége		300	400	450	500	550	600	900



## HETTICH ORGATRAY 440

korpusz/szekrény szélessége (mm)	evőeszköztartó mélysége (min.)	evőeszköztartó mélysége (max.)	evőeszköztartó szélessége (min.)	evőeszköztartó szélessége (max.)	ezüst	antracit	fehér
					300	370	440
350	201	250	<b>106738</b>	<b>295112</b>	<b>295081</b>		
400	251	300	<b>106741</b>	<b>295113</b>	<b>295082</b>		
450	301	350	<b>106746</b>	<b>295114</b>	<b>295083</b>		
500	351	400	<b>106749</b>	<b>295115</b>	<b>295084</b>		
550	401	450	<b>106753</b>	<b>295116</b>	<b>295085</b>		
600	451	500	<b>106757</b>	<b>295117</b>	<b>295086</b>		
700	501	600	<b>106771</b>	<b>295118</b>	<b>295087</b>		
800	601	700	<b>135803</b>	<b>295119</b>	<b>295088</b>		
900	701	800	x	<b>295120</b>	<b>295089</b>		
1000	801	900	<b>106779</b>	<b>295121</b>	<b>295090</b>		
1200	1091	1150	<b>106730</b>	<b>295123</b>	<b>295092</b>		
300	441	520	175	200	<b>106737</b>	<b>295124</b>	<b>295093</b>
350			201	250	<b>106739</b>	<b>295125</b>	<b>295094</b>
400			251	300	<b>106743</b>	<b>295126</b>	<b>295095</b>
450			301	350	<b>106748</b>	<b>295127</b>	<b>295096</b>
500			351	400	<b>106752</b>	<b>295128</b>	<b>295097</b>
550			401	450	<b>106755</b>	<b>295129</b>	<b>295098</b>
600			451	500	<b>106766</b>	<b>295130</b>	<b>295099</b>
700			501	600	<b>106713</b>	<b>295131</b>	<b>295100</b>
800			601	700	<b>134609</b>	<b>295132</b>	<b>295101</b>
900			701	800	<b>106776</b>	<b>295133</b>	<b>295102</b>
1000			801	900	<b>106780</b>	<b>295134</b>	<b>295103</b>
1200			1091	1150	<b>106731</b>	<b>295136</b>	<b>295105</b>



korpusz/szekrény mélysége

evőeszköztartó mélysége

\* a kés vagy a fűszertartó helye

440	370												
520	441												
evőeszköztartó szélessége		175-200	201-250	251-300	301-350	351-400	401-450	451-500	501-600	601-700	701-800	801-900	1091-1150
korpusz szélessége		300	350	400	450	500	550	600	700	800	900	1000	1200

## HETTICH ORGATRAY 470

korpusz/szekrény mélységhez (mm)	korpusz/szekrény szélességhez (mm)	evőszéktartó mélysége (mm)	evőszéktartó szélessége (mm)	ezüst	antracit	fehér
500	450- 1200	474	302	<b>301103</b>	<b>301107</b>	<b>301105</b>
550		524		<b>301104</b>	<b>301108</b>	<b>301106</b>

korpusz/szekrény  
mélysége

500

evőszéktartó  
mélysége

474



550

524

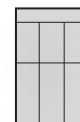

evőszéktartó szélessége

302

korpusz szélessége

450-1200





## HETTICH ORGATRAY 480

korpusz/szekrény mélységhez (mm)	korpusz/szekrény szélességhez (mm)	evőeszköztartó mélysége (mm)	evőeszköztartó szélessége (mm)	ezüst	antracit	fehér
470	400	462	306	<b>295280</b>	<b>295290</b>	<b>295285</b>
	500		406	<b>295281</b>	<b>295291</b>	<b>295286</b>
	550		456	<b>295282</b>	<b>295292</b>	<b>295287</b>
	600		506	<b>295283</b>	<b>295293</b>	<b>295288</b>
	900		806	<b>295284</b>	<b>295294</b>	<b>295289</b>

### TARTOZÉKOK

késtartó	<b>104313</b>
tartó fűszertartóra - állítható (Ø 53mm)	<b>104296</b>
tartó fűszertartóra - fektethető	<b>161716</b>
fűszertartó - sótartó	<b>107637</b>



korpusz/  
szekrény  
mélysége

470

evőeszköz-  
tartó  
mélysége

462

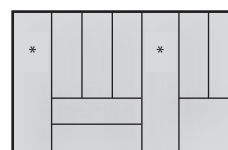
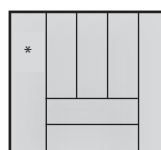
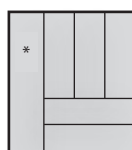
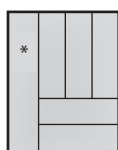
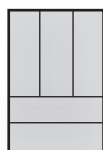

evőeszköztartó szélessége

306

406

456

506

806

korpusz szélessége

400

500

550

600

900

\* a kés vagy a fűszertartó helye



## HETTICH ORGATRAY 490

körpusz/szekrény mélységhez (mm)	körpusz/szekrény szélességhez (mm)	evőeszköztartó mélysége (mm)	evőeszköztartó szélessége (mm)	ezüst	antracit	fehér
470	450-1200	462	302	<b>295327</b>	<b>295331</b>	<b>295329</b>
520		512		<b>295328</b>	<b>295332</b>	<b>295330</b>

körpusz/szekrény mélysége

evőeszköztartó mélysége

470

462



520

512



evőeszköztartó szélessége

302

körpusz szélessége

450-1200



## HETTICH ORGATRAY 570

korpusz/szekrény mélységéhez (mm)	korpusz/szekrény szélességéhez (mm)	evőeszköztartó mélysége (mm)	evőeszköztartó szélessége (mm)	ezüst	antracit	fehér
400-450	300	323-373	199	<b>269672</b>	<b>269687</b>	<b>269641</b>
	350		249	x	x	x
	400		299	<b>269673</b>	<b>269688</b>	<b>269642</b>
	450		349	<b>269674</b>	<b>269689</b>	<b>269643</b>
	500		399	<b>269675</b>	<b>269690</b>	<b>269644</b>
	550		449	<b>269676</b>	<b>269691</b>	<b>269645</b>
	600		499	<b>269677</b>	<b>269692</b>	<b>269646</b>
	800		699	<b>269678</b>	<b>269693</b>	<b>269647</b>
	900		799	x	x	x
	1000		899	<b>269679</b>	<b>269694</b>	<b>269648</b>
500	300	473	199	<b>226526</b>	<b>269695</b>	<b>226543</b>
	350		249	<b>226527</b>	<b>269696</b>	<b>226544</b>
	400		299	<b>226528</b>	<b>269697</b>	<b>226545</b>
	450		349	<b>226529</b>	<b>269698</b>	<b>226546</b>
	500		399	<b>226530</b>	<b>269699</b>	<b>226547</b>
	550		449	<b>226531</b>	<b>269700</b>	<b>226548</b>
	600		499	<b>226532</b>	<b>269701</b>	<b>226549</b>
	800		699	<b>226533</b>	<b>269702</b>	<b>226550</b>
	900		799	<b>226534</b>	<b>269703</b>	<b>226551</b>
	1000		899	<b>226535</b>	<b>269704</b>	<b>226552</b>

A 400-450 mm korpusz mélységhez való evőeszköztartó mélysége méretre vágható!





körpusz/  
szekrény  
mélysége

evőeszköz-  
tartó  
mélysége

450

423

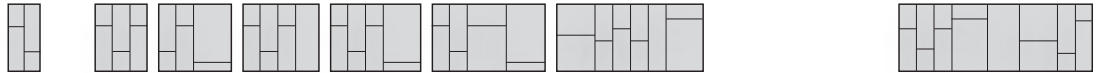

500

473

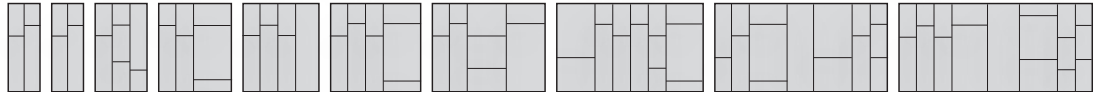

evőeszköztartó szélessége

199

249

299

349

399

449

499

699

799

899

körpusz szélessége

300

350

400

450

500

550

600

800

900

1000

TARTOZÉKOK

osztófal	ezüst	antracit	fehér
68 mm	<b>295298</b>	<b>295297</b>	<b>295299</b>
128 mm	<b>106659</b>	<b>295295</b>	<b>295296</b>



## HETTICH ORGATRAY 590

korpusz/szekrény mélységhez (mm)	korpusz/szekrény szélességhez (mm)	evőeszköztartó mélysége	evőeszköztartó szélessége	ezüst	antracit	fehér
420	300	412	207	x	x	x
	400		307	x	x	x
	450		357	x	x	x
	500		407	<b>295050</b>	<b>295069</b>	<b>295058</b>
	550		457	x	x	x
	600		507	<b>295051</b>	<b>295070</b>	<b>295059</b>
	800		707	x	x	x
	900		807	x	x	x
	1000		907	x	x	x
470	300	462	207	<b>295052</b>	<b>295071</b>	<b>295060</b>
	400		307	<b>295053</b>	<b>295072</b>	<b>295061</b>
	450		357	<b>295054</b>	<b>295073</b>	<b>295062</b>
	500		407	<b>295055</b>	<b>295074</b>	<b>295063</b>
	550		457	<b>295056</b>	<b>295075</b>	<b>295064</b>
	600		507	<b>288715</b>	<b>295076</b>	<b>295065</b>
	800		707	<b>288716</b>	<b>295077</b>	<b>295066</b>
	900		807	<b>288717</b>	<b>295078</b>	<b>295067</b>
	1000		907	<b>295057</b>	<b>295079</b>	<b>295068</b>







körpusz/  
szekrény  
mélysége

evőeszköz-  
tartó  
mélysége

420

412

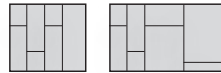

470

462



evőeszköztartó szélessége

207

307

357

407

507

707

807

907

körpusz szélessége

300

400

450

500

600

800

900

1000

TARTOZÉKOK

osztófal	ezüst	antracit	fehér
68 mm	<b>295298</b>	<b>295297</b>	<b>295299</b>
128 mm	<b>106659</b>	<b>295295</b>	<b>295296</b>



A high-angle photograph of a white kitchen cabinet with a pull-out trash bin. The bin is open, revealing three black plastic bins with red handles stacked inside. The cabinet is set against a dark wood-grain floor. An orange banner is overlaid on the upper part of the image, containing the title 'SZEMETESZK ÉS SORTEREK'. Below it, a yellow banner contains a descriptive text in Hungarian.

## SZEMETESZK ÉS SORTEREK

*Tároló egységek, melyek segítenek a hulladékok szelektív gyűjtésében és tárolásában. Praktikusságuk és esztétikusságuk mellett optimalizálja a hely kihasználtságát.*

## GOLLINUCCI SORTER LINEA 270

szekrény szélességhez (mm)	űrtartalom (l/kosár)	szélesség (mm)	mélység (mm)	magasság (mm)	fehér	szürke
400	13	277	277	355	<b>231155</b>	<b>231154</b>



## GOLLINUCCI SORTER LINEA 272 FÉM KÜLSŐ TESTTEL

szekrény szélességhez (mm)	űrtartalom (l/kosár)	szélesség (mm)	mélység (mm)	magasság (mm)	cikkszám
400	13	277	277	355	<b>231153</b>



A Linea 270 és 272 hulladékgyűjtőket a konyhaszekrény ajtajához való rögzítésre tervezték. A fedél az ajtó kinyitásakor automatikusan felemelkedik a szabadalmaztatott automatikus fedélnyitó rendszernek köszönhetően, amely megkönnyíti a hulladékgyűjtő használatát.



## GOLLINUCCI SORTER LINEA 580 PLUS LINE

szekrény szélességhez (mm)	kosarak száma (db)	űrtartalom (l/kosár)	magasság (mm)	mélység (mm)	szekrény minimum mélysége (mm)	cikkszám
300	1	40	463	458	462	<b>351416</b>
450	2	29	463	458	462	<b>350261</b>
600	2	40	505	458	462	<b>350264</b>

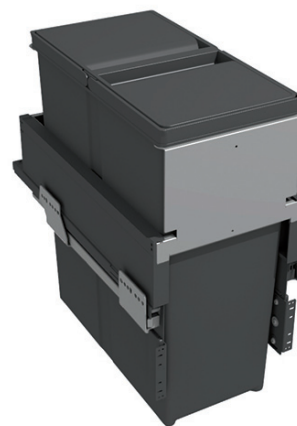

A Linea 580 Plus sorterek sorozata megoldás azok számára, akik egyszerű telepítést, magas minőséget, dizájnt és praktikusságot igényelnek. A szekrény előlapja közvetlenül a sorter szerkezetére szerelhető fel.

A csomag tartalma:

- edények ellenálló műanyagból;
- kosár fedele (modelltől függően);
- a kosárszett már tartalmaz fióksínt, teljes kihúzású fióksín csillapítással;
- 16-19 mm vastagságú oldallaphoz.



**PAULIK WHOLESale KFT.**

info@vasalatwebshop.hu

+36-20/212-6475

7622 Pécs, Siklósi u 22.



vasalatwebshop.hu