

Kování pro skládané dveře

► WingLine L, spojeno s bokem



Skládané dveře pro nové zážitky

S WingLine L realizujete skládané dveře ve zcela nové dimenzi komfortu. Převratné mechanismy Push to move a Pull to move Silent zpřístupní celý obsah skříně pouhým jedním pohybem ruky. Zapůsobí panoramatickým efektem! Další významné přednosti: kultivovaný chod, tlumené otvírání

i zavírání, montáž bez použití náradí stejně jako minimální přesah otevřených dveří do světlé šířky, který umožní efektivní využití vnitřního prostoru. Předurčeno pro ložnice, kuchyně i kanceláře.



Panoramatický komfort:
Dokonalý přehled a přístup k 6 m² plochy skříně.



Lehké a hladké otvírání:
Prvotřídní uživatelský komfort zajistí moduly Push to move a Pull to move Silent.



Optimální využití prostoru:
Otevřené dveře přesahují minimálně do světlé šířky a bezpečně drží v koncové plně otevřené poloze.



Puristický a komfortní:
Celistvost plochy dna nenarušuje profil.



Bez úchytek:
Sestava dveří se kompletně otevře jedním stiskem - díky modulu Push to move.



Vždy přesvědčivý:
WingLine L je vhodný pro všechny standardní formáty dveří.



Jednoduše a hospodárně:
Efektivní montáž zvládne jeden člověk bez pomocníka.



[hettich.com/short/41ad0f](https://www.hettich.com/short/41ad0f)

Zjistěte více:
Inspiraci a další podrobnosti o výrobcích naleznete na našich webových stránkách.

Kování pro skládané dveře

- ▶ WingLine L, spojeno s bokem
- ▶ Přehled

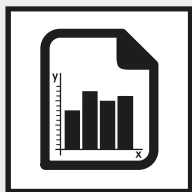

Přehled parametrů

748

- ▶ Konstrukční princip
- ▶ Všeobecné informace
- ▶ Rozměry a hmotnost dveří

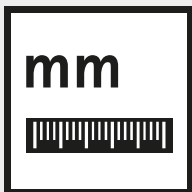

Rozměry

749 - 752



Jednotlivé součásti

753 - 759



Příslušenství

799 - 809



Technické informace

- ▶ Konstrukční typy pro posuvné dveře
- ▶ Kritéria kvality

810 - 812

813 - 814



Hettich technický asistent

- ▶ Rozměry a montáž
- ▶ Seřízení
- ▶ Služby

hettich.com/short/d7b7fb

Kování pro skládané dveře

- ▶ WingLine L, spojeno s bokem
- ▶ Přehled parametrů

Konstrukce

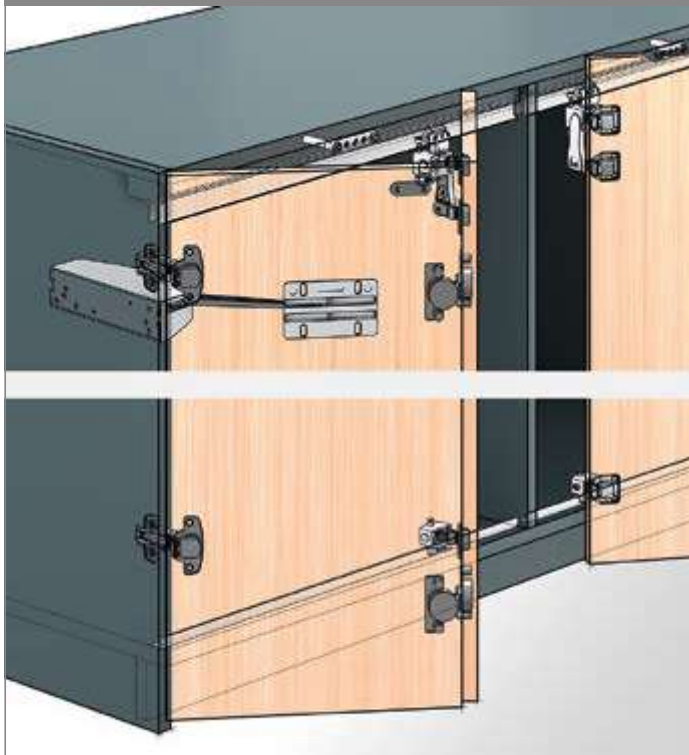

Všeobecné informace

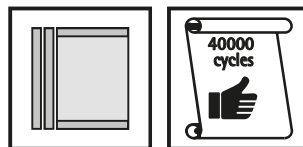

Rozměry a hmotnost dveří

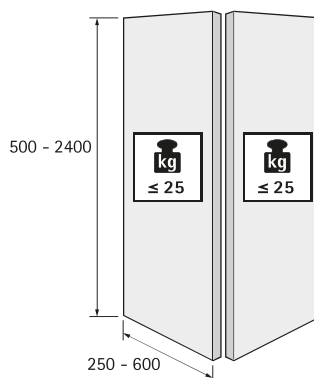

hettich.com/short/8681f2

Počet křídel

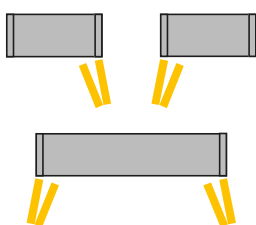

Možnosti seřizení

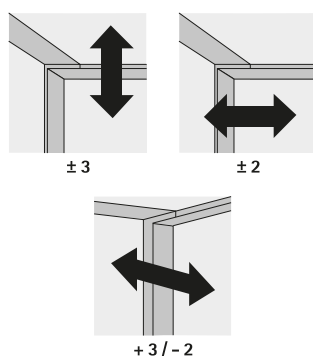

Materiál dveří

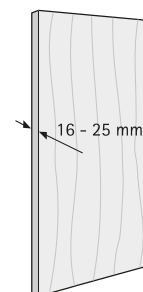

Přejete si podporu při otvírání? Klasické dveře s úchytkami, nebo puristicky bez úchytek?

Pull to move Silent a Push to move jsou dva nové a jedinečné otvírací mechanismy pro skládané dveře. Lehkým pootáčením za úchytku nebo jemným zatlačením na dveře (bez úchytek) se sestava automaticky otvírá a dojde tlumeně do otevřené pozice. Fascinující efekt otvírání na čistě mechanickém základu. Nevýžaduje kabely ani přívod proudu.

Dveře s úchytkou

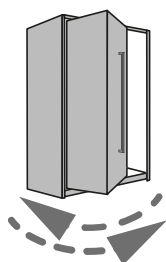

Bez otvíracího mechanismu
Dveře se otvírají a zavírají ručně.

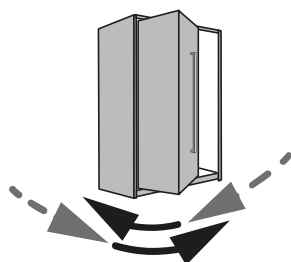

Pull to move Silent
Lehkým zatažením za úchytku pootávkou dveře a od úhlu otevření 35° se budou otvírat samočinně, do zavřené pozice dojedou tlumeně.

Dveře bez úchytky

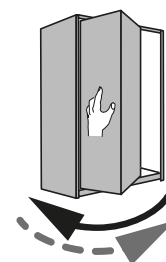

Push to move
Lehkým zatlačením na dveře se tyto automaticky otevrou, pak se ručně zavřou.

Kování pro skládané dveře

- ▶ WingLine L, spojeno s bokem
- ▶ Rozměry

Vestavné rozměry

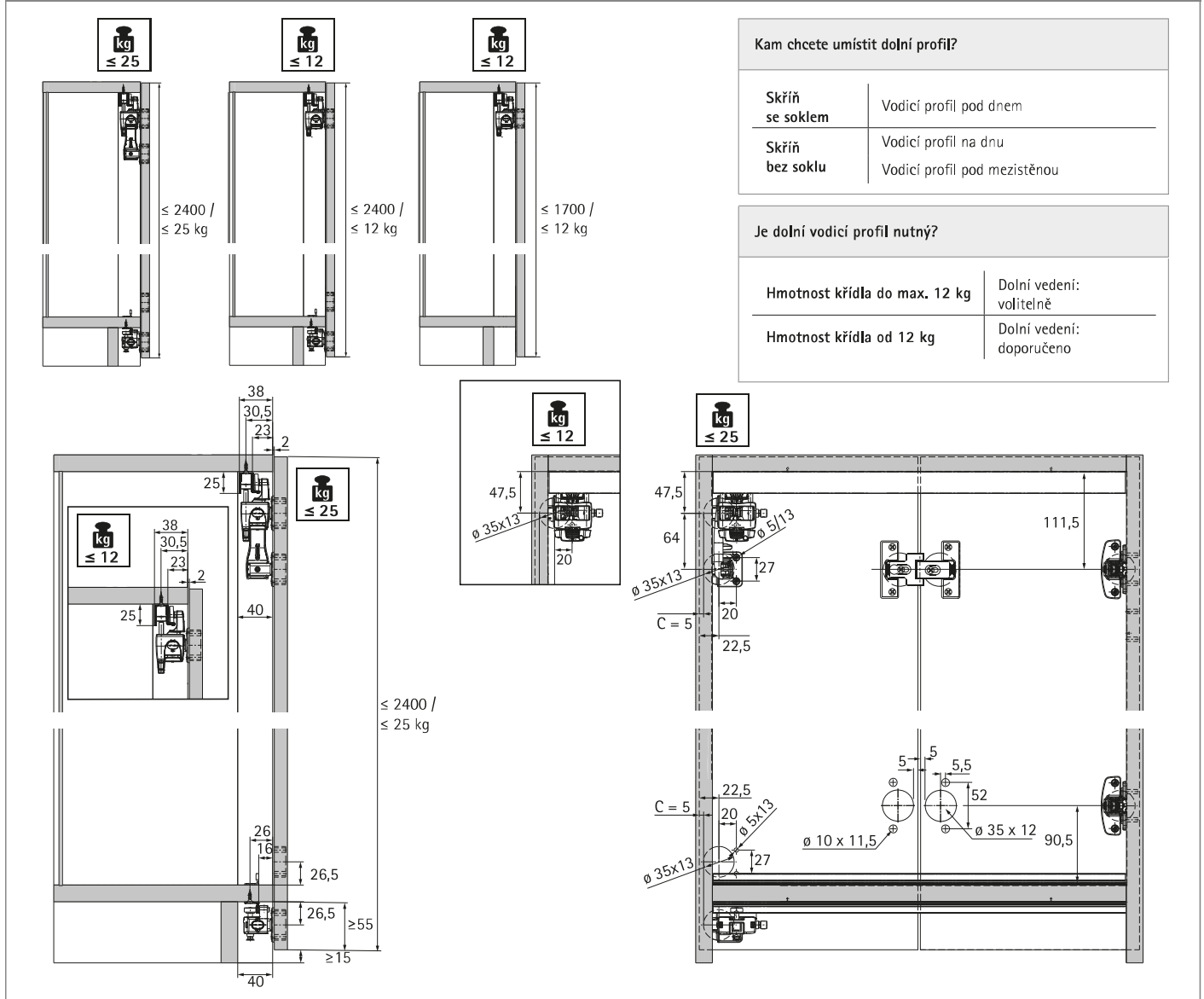

Přesah dveří

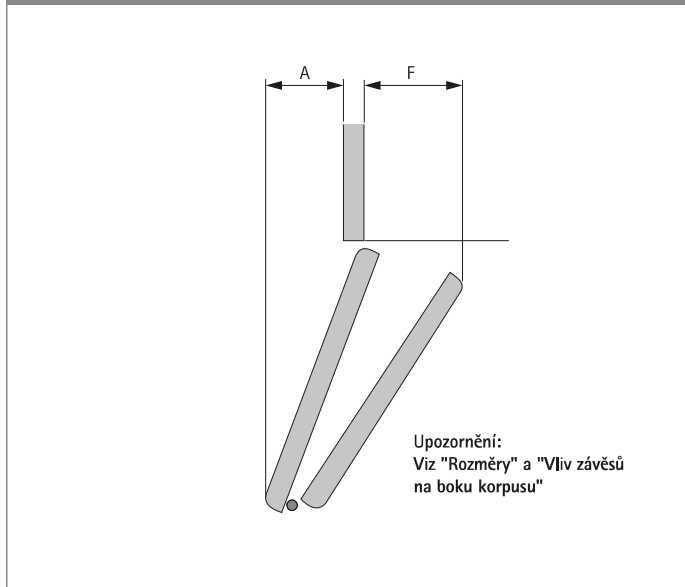

Doporučený počet korpusových a skládacích závěsů

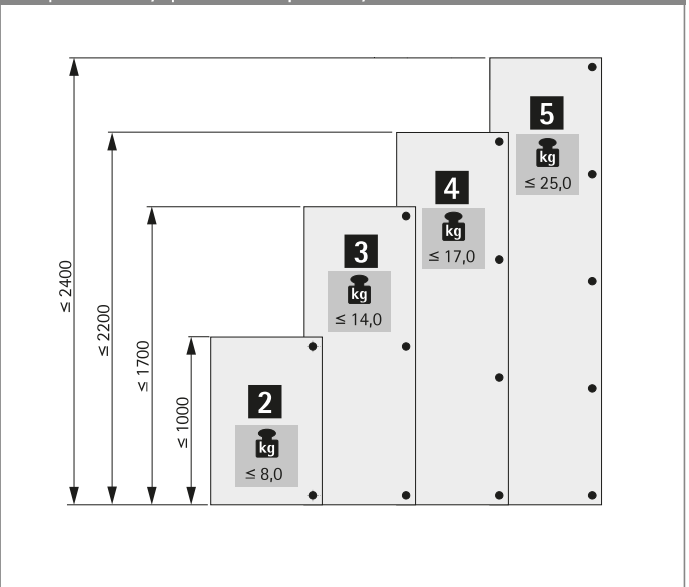

Kování pro skládané dveře

- ▶ WingLine L, spojeno s bokem
- ▶ Rozměry

Nápověda ke vhodnému řešení

V několika následujících krocích jsou nutné informace o požadavcích pro správný výběr položek kování WingLine L:

- ▶ Počet skládaných dveří
- ▶ Šířka křídla (mm)
- ▶ Hmotnost křídla (kg)

Přejete si podporu při otvírání? Klasické dveře s úchytkami, nebo puristicky bez úchytek?		Jsou pro zavírání nutné pružiny u závěsů, vozíků a vodicích dílů?															
<table border="1"> <thead> <tr> <th>Dveře s úchytkou</th> <th>Dveře bez úchytky</th> </tr> </thead> <tbody> <tr> <td>· Pull to Move Silent</td> <td>· Push to Move</td> </tr> <tr> <td>· Bez podpory otvírání</td> <td></td> </tr> </tbody> </table>	Dveře s úchytkou	Dveře bez úchytky	· Pull to Move Silent	· Push to Move	· Bez podpory otvírání			<table border="1"> <thead> <tr> <th>Otvírací mechanismus</th> <th>Zavírací pružiny</th> </tr> </thead> <tbody> <tr> <td>Push to Move</td> <td>Bez pružiny</td> </tr> <tr> <td>Pull to Move Silent</td> <td>Se zavírací pružinou</td> </tr> <tr> <td>Bez otvíracího mechanismu</td> <td>Se zavírací pružinou</td> </tr> </tbody> </table>	Otvírací mechanismus	Zavírací pružiny	Push to Move	Bez pružiny	Pull to Move Silent	Se zavírací pružinou	Bez otvíracího mechanismu	Se zavírací pružinou	
Dveře s úchytkou	Dveře bez úchytky																
· Pull to Move Silent	· Push to Move																
· Bez podpory otvírání																	
Otvírací mechanismus	Zavírací pružiny																
Push to Move	Bez pružiny																
Pull to Move Silent	Se zavírací pružinou																
Bez otvíracího mechanismu	Se zavírací pružinou																
Jakou zvolit výkonnostní třídu pro Push to move nebo Pull to move Silent?																	
		Je dolní vodicí profil nutný?															
		<table border="1"> <tr> <td>Hmotnost křídla do max. 12 kg</td> <td>Dolní vedení: volitelné</td> </tr> <tr> <td>Hmotnost křídla od 12 kg</td> <td>Dolní vedení: doporučeno</td> </tr> </table>	Hmotnost křídla do max. 12 kg	Dolní vedení: volitelné	Hmotnost křídla od 12 kg	Dolní vedení: doporučeno											
Hmotnost křídla do max. 12 kg	Dolní vedení: volitelné																
Hmotnost křídla od 12 kg	Dolní vedení: doporučeno																
		Kam chcete umístit dolní profil?															
		<table border="1"> <tr> <td>Skříň se soklem</td> <td>Vodicí profil pod dnem</td> </tr> <tr> <td>Skříň bez soklu</td> <td>Vodicí profil na dnu Vodicí profil pod mezistěnou</td> </tr> </table>	Skříň se soklem	Vodicí profil pod dnem	Skříň bez soklu	Vodicí profil na dnu Vodicí profil pod mezistěnou											
Skříň se soklem	Vodicí profil pod dnem																
Skříň bez soklu	Vodicí profil na dnu Vodicí profil pod mezistěnou																

Stačí vybrat správnou sadu pro váš případ použití. Doporučuje se zkušební montáž.

Jakou zvolit pozici pro umístění úchytky?

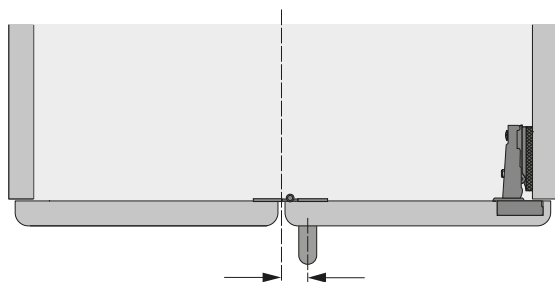

Poloha úchytky

Doporučuje se umístění na křídlo připojené k boku, ale lze též na druhé skládací křídlo

Vzdálenost od mezery

Doporučuje se pokud možno co nejmenší vzdálenost

Kování pro skládané dveře

- ▶ WingLine L, spojeno s bokem
- ▶ Rozměry

Vliv závěsů na boku korpusu bez omezovače úhlu otevření

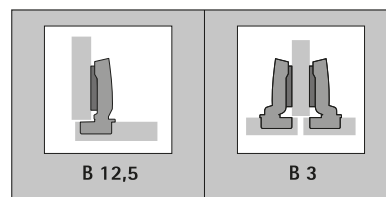
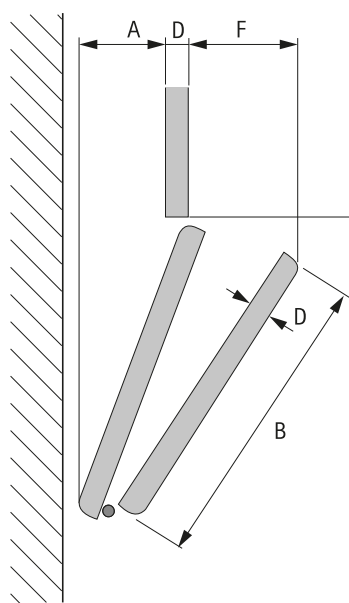

	D	B	B 12,5		B 3	
			A	F	A	F
<p>Sensys 8645i / 8675 (efektivní úhel otevření = 110°)</p>	16	250	31	58	21	68
		300	41	58	32	68
		450	73	58	63	68
		600	104	58	94	68
	18 / 19	250	31	61	21	71
		300	41	61	32	71
		450	73	61	63	71
		600	104	61	94	71
	22	250	31	64	21	74
		300	41	64	32	74
		450	73	64	63	74
		600	104	64	94	74
25	250	31	67	21	77	
	300	41	67	32	77	
	450	73	67	63	77	
	600	104	67	94	77	
<p>Sensys 8631i / 8631 *</p>	16	250	13	70	4	79
		300	18	72	8	82
		450	31	78	21	87
		600	44	82	34	91
	18 / 19	250	13	73	4	82
		300	18	75	8	84
		450	31	81	21	90
		600	44	84	34	94
	22	250	13	74	4	85
		300	18	78	8	87
		450	31	84	21	93
		600	44	87	34	97
25	250	13	78	4	88	
	300	18	81	8	90	
	450	31	86	21	96	
	600	44	90	34	100	

* Redukcí úhlu otevření na 95° dojde k omezení tlumeného otevření.

Kování pro skládané dveře

- ▶ WingLine L, spojeno s bokem
- ▶ Rozměry

Vliv závěsů na boku korpusu s omezovačem úhlu otevření na 90°

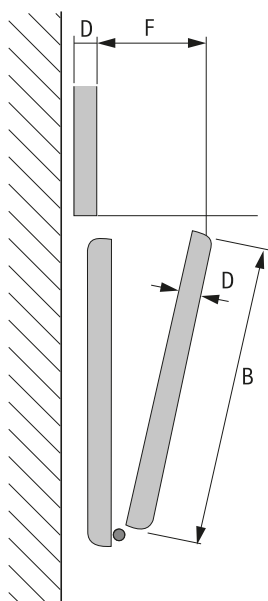

* Redukcí úhlu otevření na 90°
dojde k omezení tlumeného otevření.

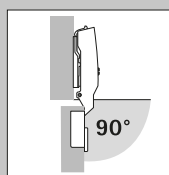

Sensys
8645i / 8675
s omezovačem úhlu
otevření 90° *

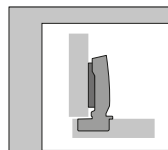

B 12,5

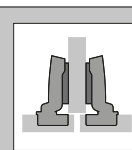

B 3

D	B	F	
		F	F
16	250	89	99
	300	95	105
	450	111	120
	600	123	133
18 / 19	250	92	102
	300	98	108
	450	113	123
	600	126	136
22	250	95	105
	300	101	111
	450	116	126
	600	129	139
25	250	98	108
	300	104	114
	450	119	129
	600	132	142

Vliv závěsů na boku korpusu s omezovačem úhlu otevření na 85°

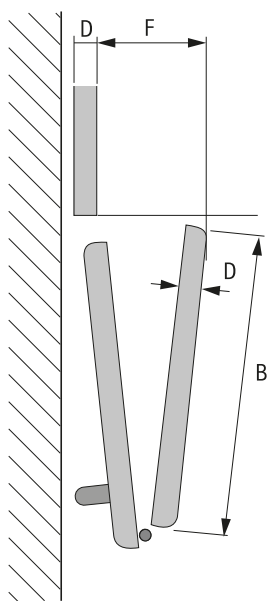

* Redukcí úhlu otevření na 85°
dojde k omezení tlumeného otevření.

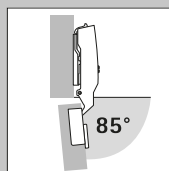

Sensys
8645i / 8675
s omezovačem úhlu
otevření 85° *

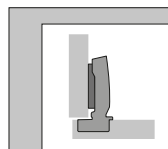

B 12,5

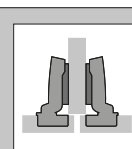

B 3

D	B	F	
		F	F
16	250	115	125
	300	127	136
	450	159	169
	600	190	200
18 / 19	250	118	18
	300	130	139
	450	162	172
	600	193	203
22	250	121	131
	300	133	142
	450	165	175
	600	196	205
25	250	124	133
	300	136	145
	450	168	178
	600	199	208

Kování pro skládané dveře

- ▶ WingLine L, spojeno s bokem
- ▶ Jednotlivé součásti

Přehled systému

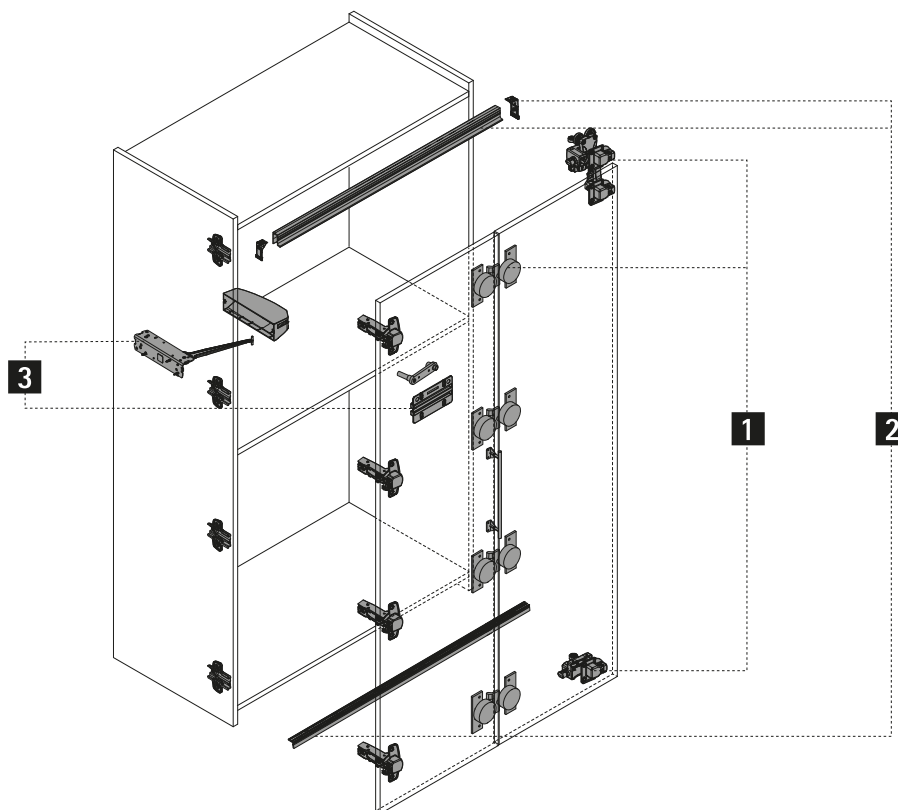

1 Základní kování



2 Nosné a vodící profily



3 Komfortní jednotky



4 Příslušenství



Kování pro skládané dveře

- ▶ WingLine L, spojeno s bokem
- ▶ Jednotlivé součásti

1 Základní kování

Sada horních vozíků a dolních vodících dílů

▶ Sada obsahuje jeden nosný vozík, jeden vodící díl a spojovací materiál pro jednu skládané dveře se 2 křídly, bez skládacích závěsů.

Obrázek	Použití	Max. hmotnost křídla kg	Barva	Obj. č. / provedení		Bal.
				levý	pravý	
 <p>* Na obrázku jsou vozík a vodící díl na jednu skládací dveře, se zavíráním pomocí pružiny, maximální hmotnost dveří 25 kg</p>	<ul style="list-style-type: none"> ▶ Bez otevíracího mechanismu ▶ S Pull to move Silent ▶ Vozík a vodící díl se zavírací pružinou, závěsy Sensys 8645i s integrovaným tlumením 	12 kg	šedá	9 277 991	9 278 004	1 sada
			bílá	9 278 005	9 278 007	1 sada
			černá	9 278 050	9 278 267	1 sada
		25 kg	šedá	9 278 485	9 278 486	1 sada
			bílá	9 278 487	9 278 488	1 sada
			černá	9 278 489	9 278 490	1 sada
	<ul style="list-style-type: none"> ▶ S Push to move ▶ Vozík a vodící díl bez zavírací pružiny, závěsy Sensys 8675 bez zavírací pružiny 	12 kg	šedá	9 278 260	9 278 285	1 sada
			bílá	9 278 345	9 278 426	1 sada
			černá	9 278 483	9 278 484	1 sada
		25 kg	šedá	9 278 571	9 278 580	1 sada
			bílá	9 278 601	9 278 603	1 sada
			černá	9 278 604	9 278 606	1 sada

Sada horních vozíků bez dolních vodících dílů

▶ Sada obsahuje jeden horní vozík a spojovací materiál pro jednu skládané dveře se 2 křídly, bez skládacích závěsů.

Obrázek	Použití	Max. hmotnost křídla kg	Barva	Obj. č. / provedení		Bal.
				levý	pravý	
 <p>* Na obrázku je horní vozík pro jednu skládací dveře, se zavíráním pomocí pružiny, maximální hmotnost dveří 12 kg</p>	<ul style="list-style-type: none"> ▶ Bez otevíracího mechanismu ▶ S Pull to move Silent ▶ Vozík a vodící díl se zavírací pružinou, závěsy Sensys 8645i s integrovaným tlumením 	12 kg	šedá	9 278 610	9 278 611	1 sada
			bílá	9 278 612	9 278 613	1 sada
			černá	9 278 629	9 278 630	1 sada
	<ul style="list-style-type: none"> ▶ S Push to move ▶ Vozík a vodící díl bez zavírací pružiny, závěsy Sensys 8675 bez zavírací pružiny 	12 kg	šedá	9 278 641	9 278 642	1 sada
			bílá	9 278 643	9 278 644	1 sada
			černá	9 278 645	9 278 646	1 sada

Upozornění

- ▶ Příslušenství ke kování pro posuvné dveře 799 - 809
- ▶ Konstrukční tipy 810 - 812



hettich.com/short/1b88ca

Kování pro skládané dveře

- ▶ WingLine L, spojeno s bokem
- ▶ Jednotlivé součásti

Skládací závěs se seřiditelnou mezerou a přesazeným bodem otáčení

▶ Sada obsahuje skládací závěsy a spojovací materiál pro skládací dveře se 2 křídly

Obrázek	Popis	Provedení	Obj. číslo	Bal.
	2 ks skládací závěs, včetně spojovacího materiálu	k našroubování	9 278 694	1 sada
		k zalisování	9 278 788	1 sada
	3 ks skládací závěs, včetně spojovacího materiálu	k našroubování	9 278 742	1 sada
		k zalisování	9 278 787	1 sada

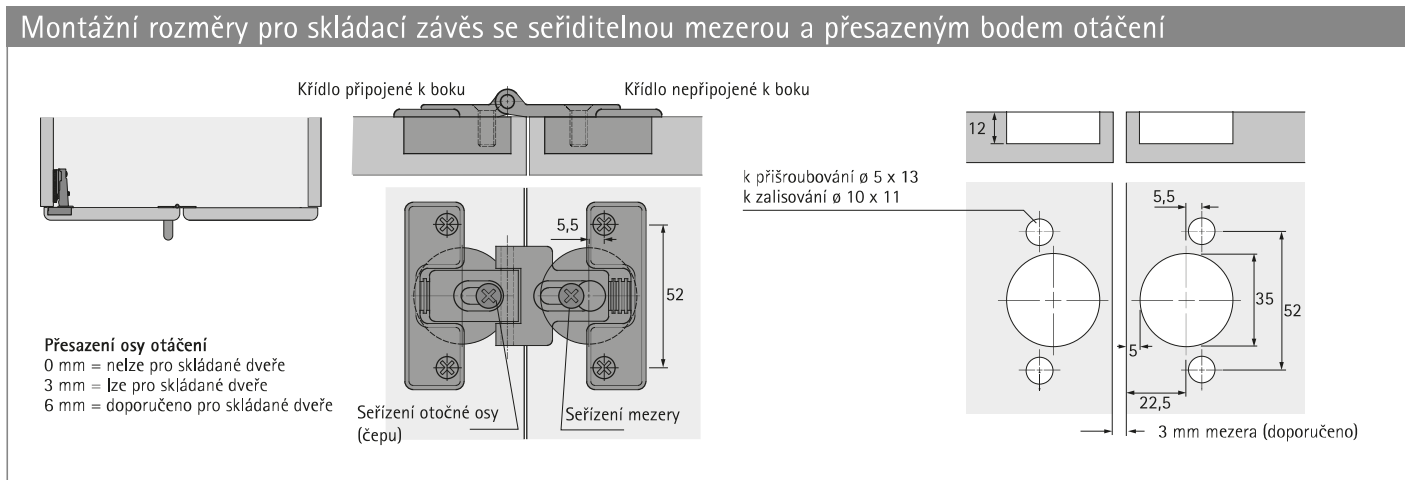

Doporučený počet korpusových a skládacích závěsů

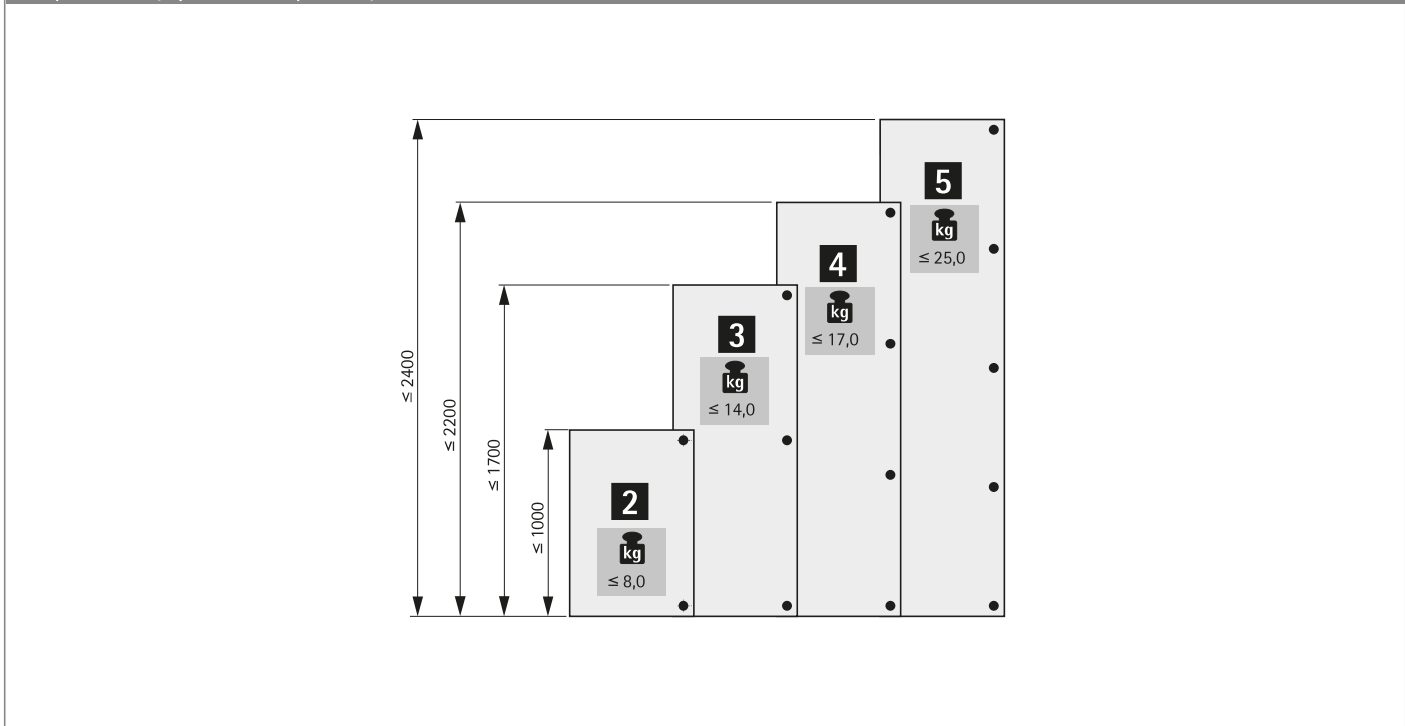

Upozornění

- ▶ Příslušenství ke kování pro posuvné dveře 799 - 809
- ▶ Konstrukční typy 810 - 812



Kování pro skládané dveře

- ▶ WingLine L, spojeno s bokem
- ▶ Jednotlivé součásti

2 Nosné a vodící profily

Sada profilů s dolním vedením

- ▶ Sada obsahuje jeden nosný a jeden vodící profil, s předvrtanými otvory pro upevnění, spojovací materiál a montážní sponky
- ▶ Hliník

Obrázek	Délka mm	Povrchová úprava / barva	Obj. číslo	Bal.
	1200	eloxovaná	9 239 311	1 sada
		prášková barva bílá	9 279 168	1 sada
		prášková barva černá	9 279 122	1 sada
	2400	eloxovaná	9 239 310	1 sada
		prášková barva bílá	9 279 169	1 sada
		prášková barva černá	9 279 125	1 sada

Sada profilů bez dolního vedení

- ▶ Sada obsahuje jeden nosný profil, s předvrtanými otvory pro upevnění, spojovací materiál a montážní sponky
- ▶ Hliník

Obrázek	Délka mm	Povrchová úprava / barva	Obj. číslo	Bal.
	1200	eloxovaná	9 279 123	1 sada
		prášková barva bílá	9 279 166	1 sada
		prášková barva černá	9 279 128	1 sada
	2400	eloxovaná	9 279 124	1 sada
		prášková barva bílá	9 279 170	1 sada
		prášková barva černá	9 279 129	1 sada

Pokyny k objednání a montážní rozměry nosných a vodících profilů

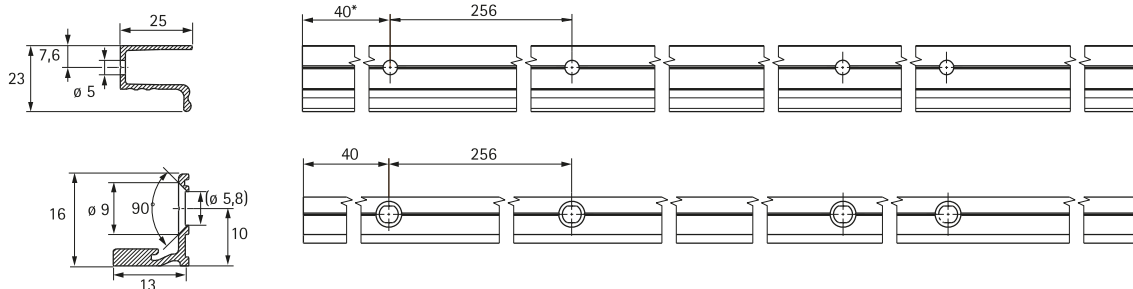

Upozornění

- ▶ Příslušenství ke kování pro posuvné dveře 799 - 809
- ▶ Konstrukční typy 810 - 812



hettich.com/short/1b88ca

Kování pro skládané dveře

- ▶ WingLine L, spojeno s bokem
- ▶ Jednotlivé součásti

3 Komfortní jednotky

Základní sada Push to move

- ▶ Sada obsahuje otvírací mechanismus bez aretace, spojovací materiál a vrtací šablonu
- ▶ Aretaci je třeba objednat zvlášť

Obrázek	Výkonnostní třída	Barva	Obj. č. / provedení		Bal.
			levé	pravé	
	lehké	šedá	9 266 113	9 266 111	1 sada
		bílá	9 277 702	9 277 703	1 sada
		černá	9 277 704	9 277 705	1 sada
	střední	šedá	9 265 960	9 266 112	1 sada
		bílá	9 277 706	9 277 682	1 sada
		černá	9 277 594	9 277 595	1 sada
	těžké	šedá	9 265 959	9 265 958	1 sada
		bílá	9 277 596	9 277 597	1 sada
		černá	9 277 598	9 277 599	1 sada

Aretace pro základní sadu Push to move

- ▶ Povinné příslušenství pro základní sadu Push to move
- ▶ Sada obsahuje aretaci a spojovací materiál

Obrázek	Provedení	Barva	Obj. č.	Bal.
	Mechanická aretace - k přišroubování pod mezistěnu - odsazení mezistěny 3 mm	šedá	9 264 191	1/50 sad
		bílá	9 264 170	1/50 sad
		černá	9 264 192	1/50 sad
	Magnetická aretace Design - k zalisování do mezistěny - odsazení mezistěny 8 mm	bílá	9 266 242	1/50 sad
		černá	9 266 241	1/50 sad
	Magnetická aretace Standard - k přišroubování před mezistěnu - odsazení mezistěny 13 mm	šedá	9 266 220	1/50 sad

Upozornění

- ▶ Příslušenství ke kování pro posuvné dveře 799 - 809
- ▶ Konstrukční tipy 810 - 812



hettich.com/short/1b88ca

Kování pro skládané dveře

- ▶ WingLine L, spojeno s bokem
- ▶ Jednotlivé součásti

Sada Pull to move Silent

▶ Sada obsahuje otvírací mechanismus, spojovací materiál a vrtací šablonu

Obrázek	Výkonnostní třída	Barva	Obj. č. / provedení		Bal.
			levé	pravé	
	lehké	šedá	9 238 120	9 238 119	1 sada
		bílá	9 277 600	9 277 691	1 sada
		černá	9 277 692	9 277 693	1 sada
	střední	šedá	9 238 121	9 238 124	1 sada
		bílá	9 277 694	9 277 695	1 sada
		černá	9 277 696	9 277 697	1 sada
	těžké	šedá	9 238 123	9 238 122	1 sada
		bílá	9 277 698	9 277 699	1 sada
		černá	9 277 700	9 277 701	1 sada

Pokyny pro objednávání komfortní jednotky

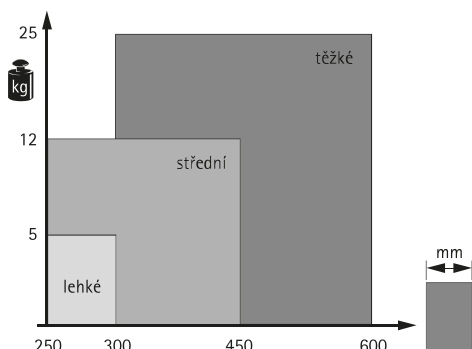

Jelikož Push to move a Pull to move Silent musí bezvadně fungovat pro každou šířku a hmotnost křídla, jsou tyto moduly k dispozici v různých výkonnostních třídách. Stačí vybrat správnou sadu pro váš případ použití. 'Technický asistent' na: <https://www.hettich.com/short/674f44> vám pomůže najít rychle a jednoduše správnou variantu. Kromě toho se doporučuje zkušební montáž.



[hettich.com/short/674f44](https://www.hettich.com/short/674f44)

Umístění aretace pro komfortní jednotku Push to move

Magnetická aretace
(provedení Standard a Design)

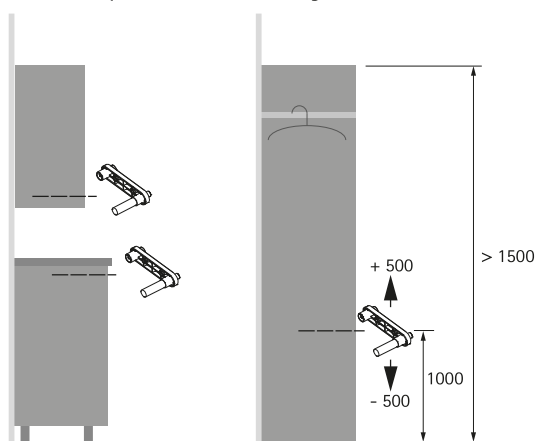

Mechanická aretace

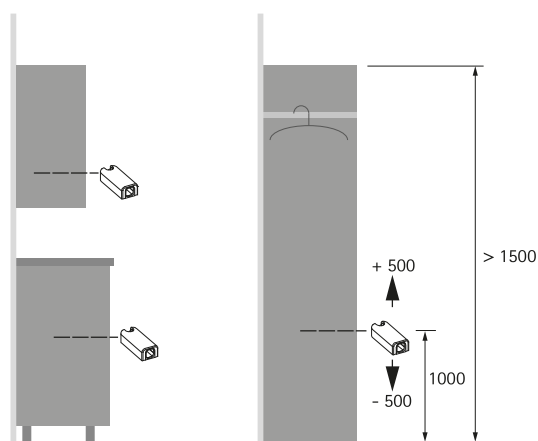

Upozornění

- ▶ Příslušenství ke kování pro posuvné dveře 799 - 809
- ▶ Konstrukční typy 810 - 812



[hettich.com/short/1b88ca](https://www.hettich.com/short/1b88ca)

Kování pro skládané dveře

- ▶ WingLine L, spojeno s bokem
- ▶ Jednotlivé součásti

4 Příslušenství

Vyrovnávací kování

Obrázek	Popis	Obj. číslo	Bal.
	<ul style="list-style-type: none">▶ Ke srovnání prohnutých dveří. Lze použít proti průhybu i preventivně▶ Pro každé posuvné dveře by měla být použita alespoň jedna sada vyrovnávacích kování	9 252 651	1 sada

Upozornění

- ▶ Příslušenství ke kování pro posuvné dveře 799 - 809
- ▶ Konstrukční tipy 810 - 812



hettich.com/short/1b88ca