

## Technikai információk – Beszerelési méretek

H	Minimális beépítési mélység	Beépítési méret - előlap	Beépítési méret - hátlap
178			

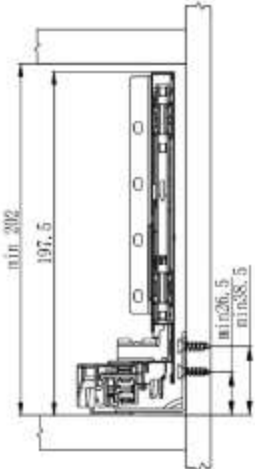

### Fióksínhez tartozó furatok elhelyezkedése

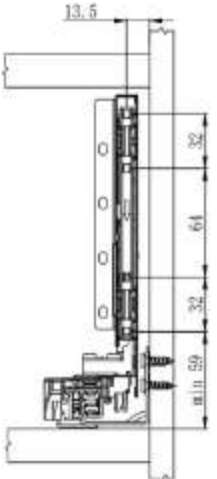
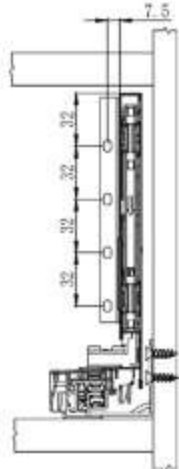
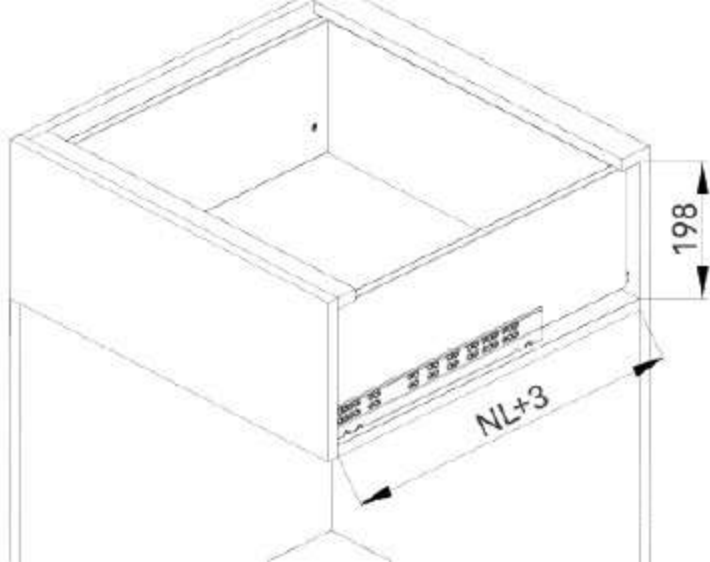
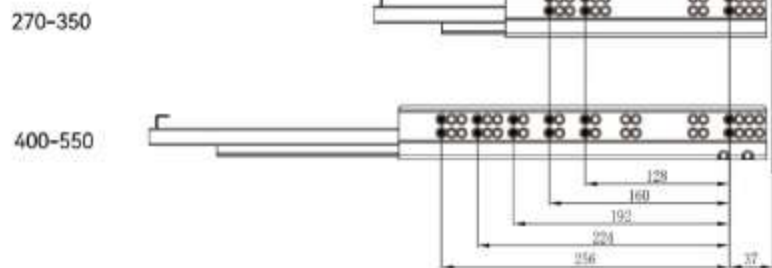

### Fióksínhez tartozó furatok elhelyezkedése - Belső fiókhoz

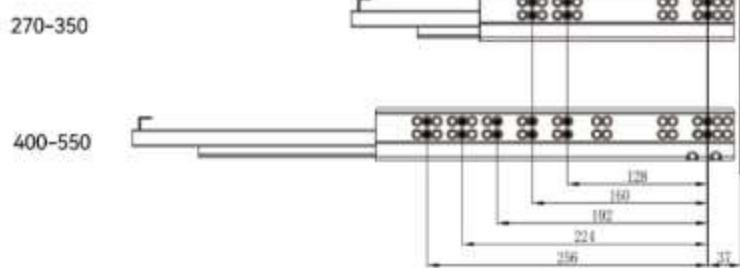

### Minimum fiókmélység

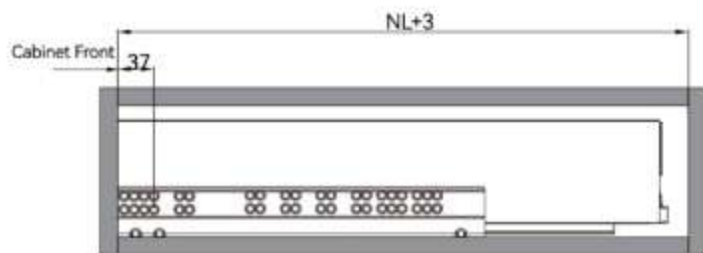

### Minimum fiókmélység belső fiókhoz

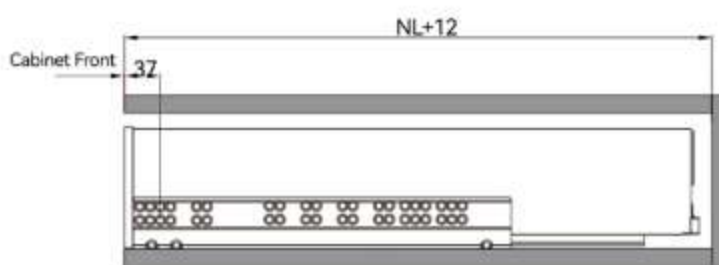

### Vágási méretek (18mm)

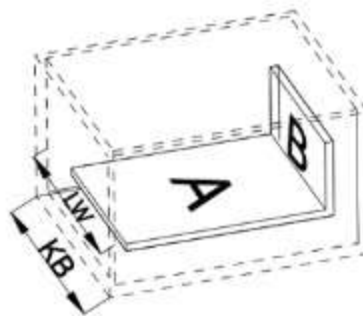
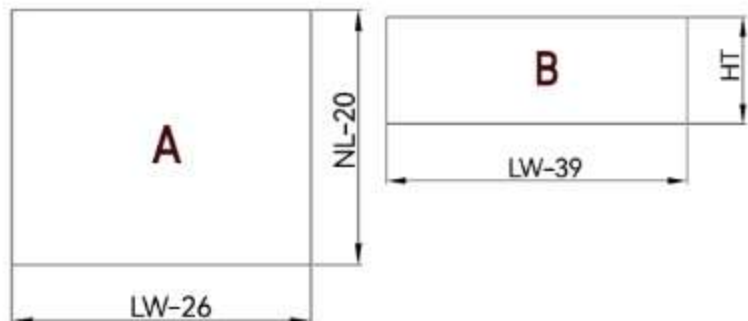

H	HT
90	60
131	101
178	148
213	183

A - Fenéklap vágási méretei B - Hátlap vágási méretei H - Káva magassága

KB - Szekrény külső mérete LW - Szekrény belső mérete NL - Nominális hosszúság HT - hátlap magassága

## Fiók összeszerelése

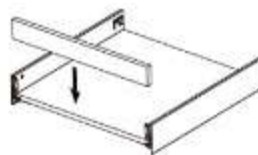

## Előlap felszerelése

H90/H131

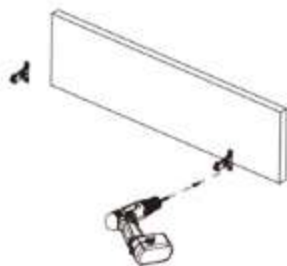

H178/H213

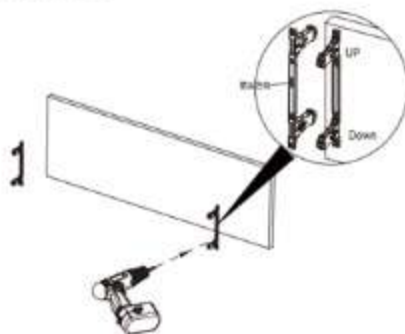

## Előlap állítási lehetőségei

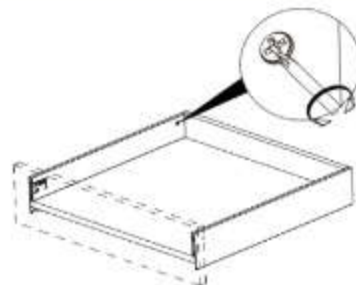
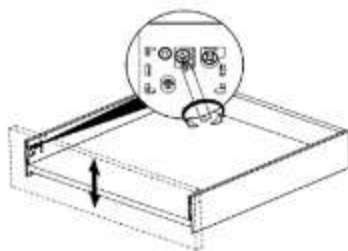
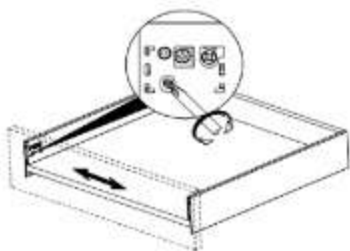

Előlap vízszintes állítása +/- 1,5mm

Előlap függőleges állítása +/- 1,5mm

Dőlésszög állítása +3,5 / -1,5

## Előlap leszerelése

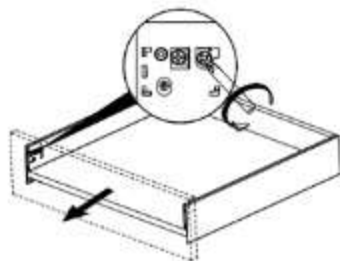
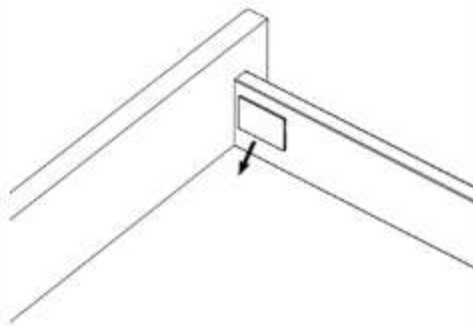

## Fiók berakása

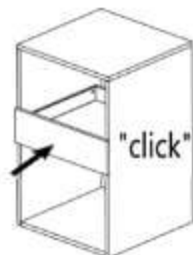
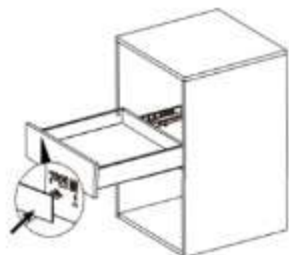

## Fiók kivétele

