

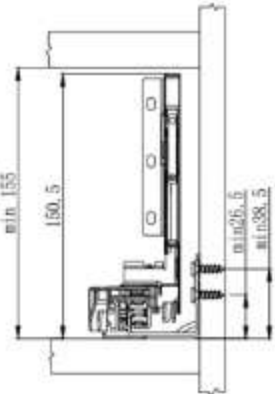

## Technikai információk – Beszerelési méretek

H	Minimális beépítési mélység	Beépítési méret - előlap	Beépítési méret - hátlap
135			

### Fióksínhez tartozó furatok elhelyezkedése

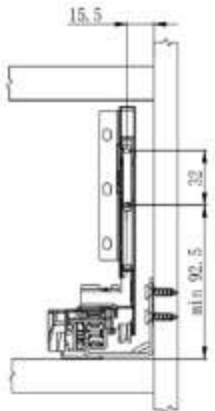

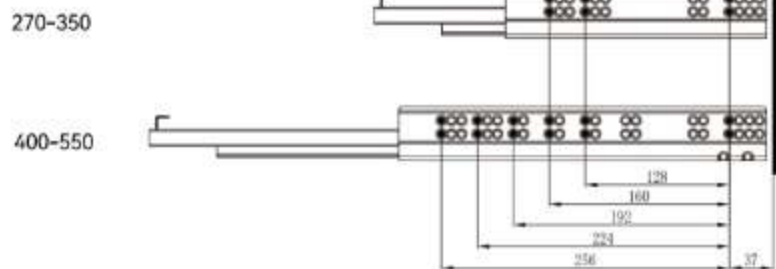
### Fióksínhez tartozó furatok elhelyezkedése - Belső fiókhöz

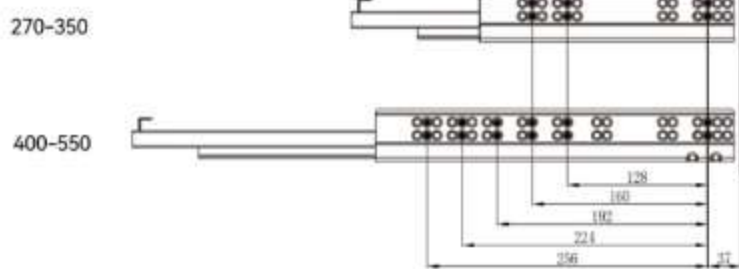

### Minimum fiókmélység

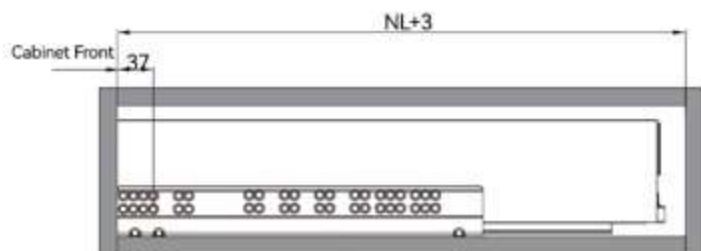

### Minimum fiókmélység belső fiókhöz

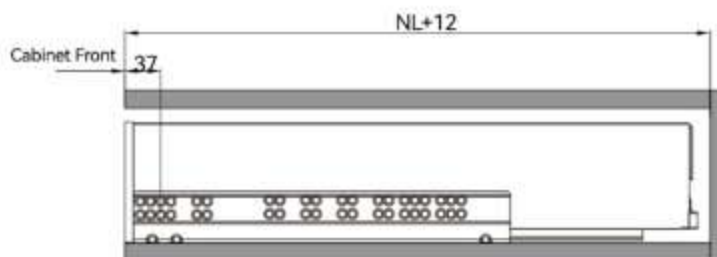

### Vágási méretek (18mm)

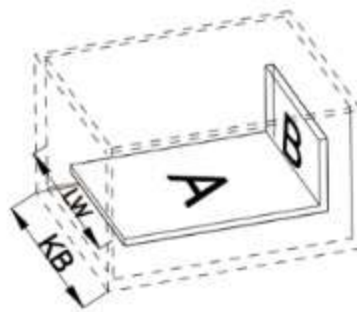
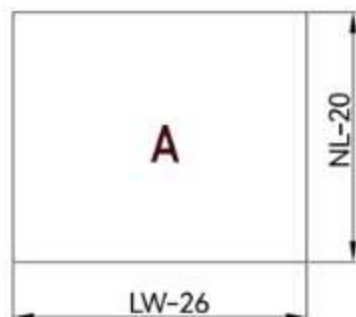

H	HT
94	60
135	101
182	148
217	183

A - Fenéklap vágási méretei    B - Hátlap vágási méretei    H - Káva magassága

KB - Szekrény külső mérete    LW - Szekrény belső mérete    NL - Nominális hosszúság    HT - hátlap magassága

## Előlap felszerelése

H94/H135

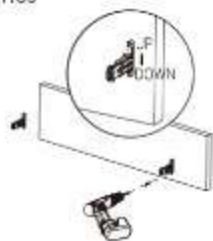

H182/H217

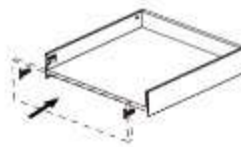
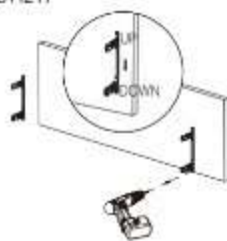

## Előlap leszerelése

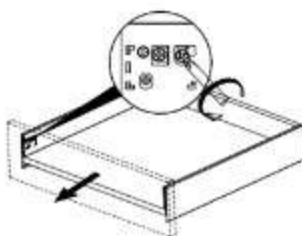
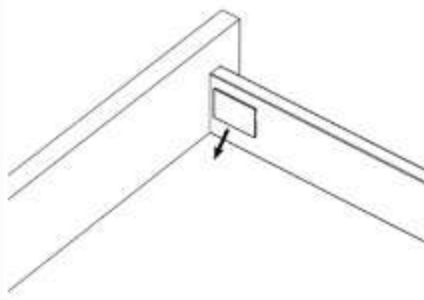

## Előlap állítási lehetőségei

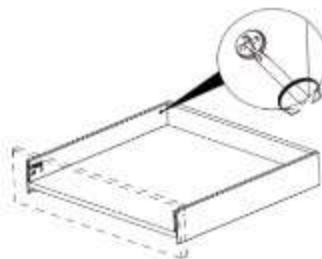
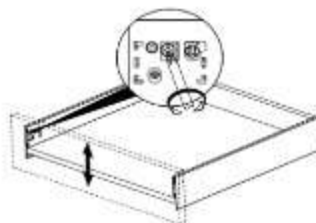

Előlap vízszintes állítása +/- 1,5mm    Előlap függőleges állítása +/- 1,5mm    Dőlésszög állítása +3,5 / -1,5

## Fiók berakása

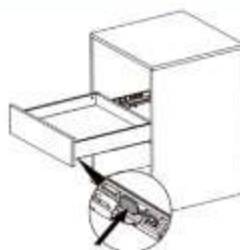
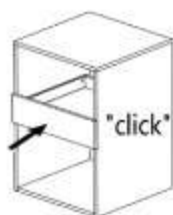
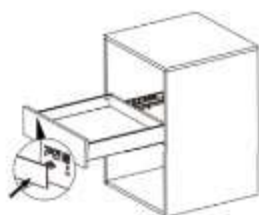

## Fiók kivétele