

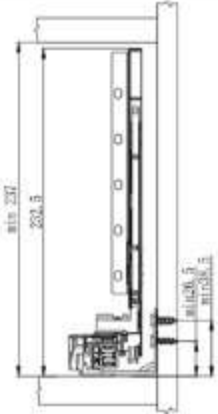

Technikai információk – Beszerelési méretek

H	Minimális beépítési mélység	Beépítési méret - előlap	Beépítési méret - hátlap
217			

Fióksínhez tartozó furatok elhelyezkedése

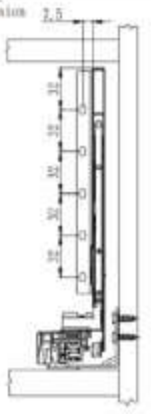
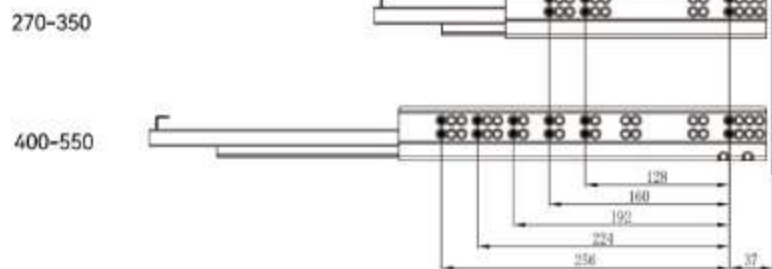

Fióksínhez tartozó furatok elhelyezkedése - Belső fiókhoz

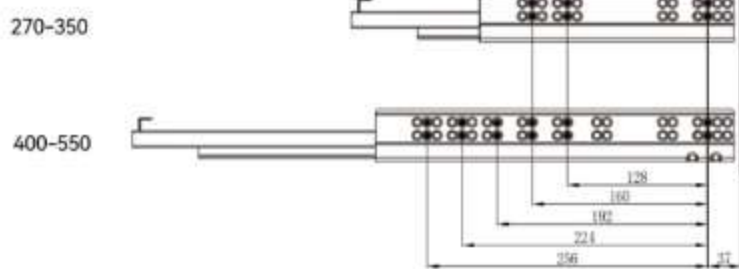

Minimum fiókmélység

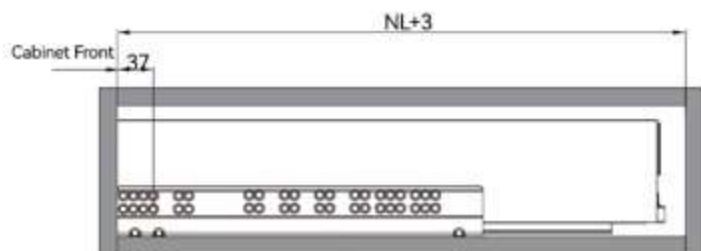

Minimum fiókmélység belső fiókhoz

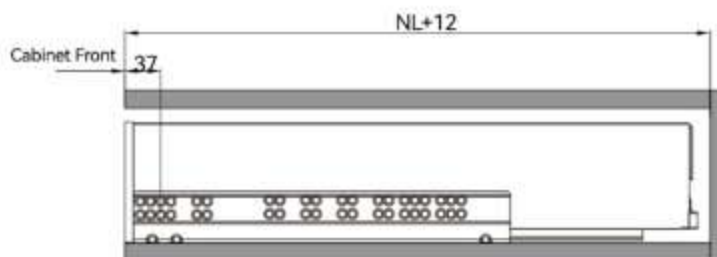

Vágási méretek (18mm)

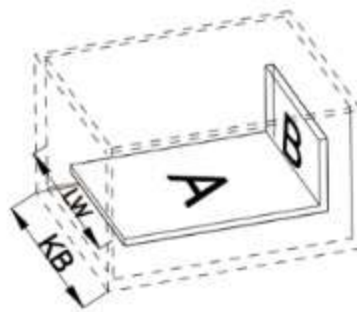
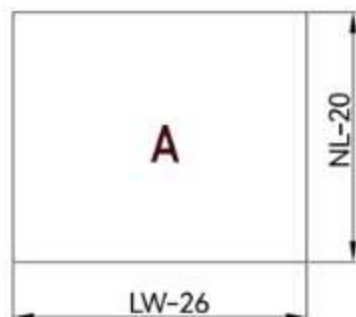

H	HT
94	60
135	101
182	148
217	183

A - Fenéklap vágási méretei B - Hátlap vágási méretei H - Káva magassága

KB - Szekrény külső mérete LW - Szekrény belső mérete NL - Nominális hosszúság HT - hátlap magassága

Előlap felszerelése

H94/H135

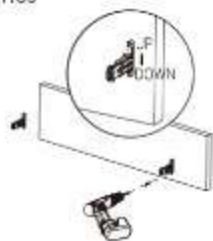

H182/H217

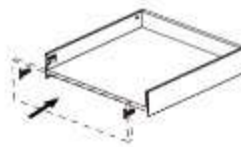
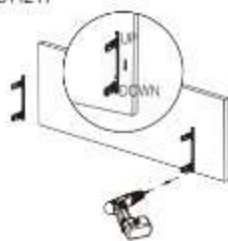

Előlap leszerelése

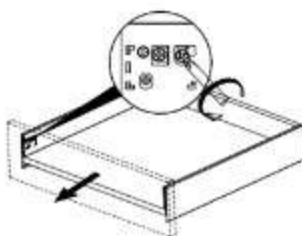
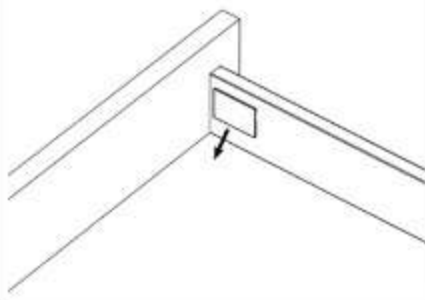

Előlap állítási lehetőségei

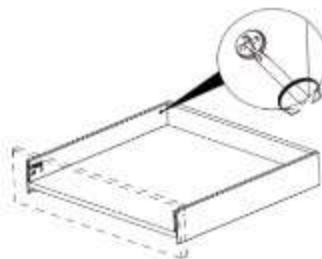
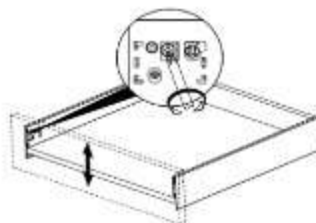

Előlap vízszintes állítása +/- 1,5mm Előlap függőleges állítása +/- 1,5mm Dőlésszög állítása +3,5 / -1,5

Fiók berakása

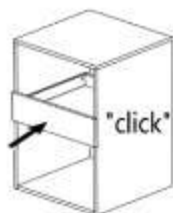
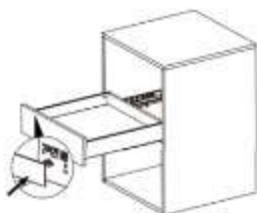

Fiók kivétele

